

NCB - NCBZ NCBT

ITALIANO

IMPIEGHI

Impianti di ricircolo, di riscaldamento, di condizionamento, di recupero calore, impianti di approvvigionamento idrico, gruppi di pressurizzazione e gruppi antifendice.

CARATTERISTICHE COSTRUTTIVE

NCB: pompe centrifughe normalizzate ad asse nudo;
NCBZ: elettropompe centrifughe normalizzate su base;
NCBT: pompe centrifughe ad asse nudo con dimensioni eccedenti la norma EN733.

Il gruppo motore e la parte rotante della pompa, sono estraibili senza dovere rimuovere il corpo pompa dalle tubazioni dell'impianto.

Idraulica: corpo pompa con dimensioni e prestazioni secondo norme EN 733 (fino a taglia 150-400), girante chiusa equilibrata dinamicamente e con fori di equilibrio per il bilanciamento della spinta assiale. Albero interamente in acciaio inox, cuscinetti a sfera lubrificati a grasso, flangie (UNI EN 1092-2): fino a DN 150: PN16, da DN 200: PN10.

Serie NCB-NCBZ: tenuta meccanica normalizzata secondo UNI EN 12756: vedere pag. 152, a richiesta tenute speciali.

Serie NCBT: tenuta a baderna di serie, tenuta meccanica fornibile a richiesta. Per i materiali di costruzione fare riferimento a pag. 42.

Taglie eccedenti la norma EN733, serie NCBT: 150-500 / 200-315 / 200-400 / 200-500 / 250-315 / 250-400 / 250-450 / 250-500 / 300-315 / 300-400.

Motore, serie NCBZ: asincrono a 2 o 4 poli con ventilazione esterna. Protezione: IP55

Isolamento: classe F

Tensioni standard: 220-240V fino a 4 kW, 380-415V / 660-720V a partire da 5,5 kW.

Frequenza: 50 Hz

DATI CARATTERISTICHI

DN aspirazione: NCB/NCBZ: da 50 a 200; NCBT: da 200 a 350 – DN mandata: NCB/NCBZ: da 32 a 150; NCBT: da 150 a 300.
Qmax: 600 m³/h @ 2900 1/min - 1900 m³/h @ 1450 1/min - 1200 m³/h @ 960 1/min

Hmax: 100 m @ 2900 1/min - 90 m @ 1450 1/min - 40 m @ 960 1/min

Temperatura del liquido pompato: da -15°C a +120°C

Pressione massima d'esercizio (massima pressione ammissibile considerando la somma della pressione massima in aspirazione e della prevalenza a portata nulla):

Tipo	Corpo pompa	Temperatura del liquido pompato	PN max standard	PN max a richiesta
NCB	Ghisa	-15°C / +120°C	10	16
NCB - M	Bronzo	-15°C / +120°C	10	/
NCBX	Acciaio inossidabile	-15°C / +50°C	10	16
		+50°C / +120°C		14
NCBT	Ghisa Bronzo	-15°C / +120°C	10	/

Temperatura max ambiente: 40°C (oltre chiedere informazioni).

TOLLERANZE PRESTAZIONI

Pompe: UNI-EN-ISO 9906 Appendice A – a richiesta livello 1

Motore: norme IEC 60034-1.

INSTALLAZIONE E CARATTERISTICHE DI FUNZIONAMENTO

Le pompe serie NCB possono essere posizionate con l'asse orizzontale, inclinato o verticale sempre con il motore verso l'alto (chiedere informazioni al servizio tecnico). Le caratteristiche di funzionamento di catalogo e di targhetta si intendono per servizio continuo ed acqua pulita, (peso specifico = 1000 kg/m³) con altezza manometrica massima di aspirazione di 1,5 m c.a. Per altezze manometriche superiori e fino ad un massimo di 6 m. c.a., le caratteristiche si riducono nei vari valori di portata. La tubazione aspirante deve essere assolutamente stagna e per i dati di catalogo deve avere i seguenti diametri minimi (Tubazioni di diametro inferiore riducono i valori di portata):

DN (aspirazione pompa) - mm	DN (tubo aspirazione) - mm
50	80
65	100
80	150
100	200
125	250
150	300
200	350
250	400
300	500
350	600

VERSIONI SPECIALI

Materiali di costruzione (pag. 42)

Tenute meccaniche diverse (pag. 152)

Tensioni speciali

ACCESSORI A RICHIESTA

Kit controflangie

Motore con protezione PTC

POMPE CENTRIFUGHE NORMALIZZATE AD ASSE NUDO BARESHAFT END-SUCTION CENTRIFUGAL PUMPS BOMBAS CENTRIFUGAS ESTANDARIZADAS A EJE LIBRE

ENGLISH

USES

Recirculating plants, heating, air conditioning, heat recovery, plants of water supply procurement, pressurising units and fire-fighting systems.

CONSTRUCTIVE CHARACTERISTICS

NCB: bareshaft end-suction centrifugal pumps,
NCBZ: bareshaft end-suction centrifugal pumps with electric motor, on a base.

NCBT: bareshaft end-suction centrifugal pumps with dimensions exceeding EN733 standard;

The motor unit and the rotating part of the pump can be taken away without removing the pump body from the system piping.

Hydraulics: pump body with dimension and performances according to EN 733 rules (up to 150-400), closed impeller dynamically balanced and with balance holes for the balancing of the axial thrust. Shaft completely in stainless steel, greased ball bearings, flanges (UNI EN 1092-2): up to DN 150: PN16, from DN 200: PN10.

NCB-NCBZ series: mechanical seal normalized according to UNI EN 12756; see page 152, special seals on request.

NCBT series: stuffing box seal, mechanical seal on request.

For constructive materials, please, refer to page 42.

Dimensions exceeding EN733 standard (NCBT series): 150-500 / 200-315 / 200-400 / 200-500 / 250-315 / 250-400 / 250-450 / 250-500 / 300-315 / 300-400.

Motor, NCBZ series: asynchronous with 2 or 4 poles, with external ventilation.

Protection: IP55

Insulation: class F

Standard tensions: 220-240V up to 4 kW, 380-415V / 660-720V starting from 5,5 kW.

Frequency: 50 Hz

FEATURES

DN aspiration: NCB/NCBZ: from 50 up to 200; NCBT: from 200 up to 350 – DN delivery: NCB/NCBZ: from 32 up to 150;

NCBT: from 150 up to 300.

Qmax: 600 m³/h @ 2900 1/min - 1900 m³/h @ 1450 1/min - 1200 m³/h @ 960 1/min

Hmax: 100 m @ 2900 1/min - 90 m @ 1450 1/min - 40 m @ 960 1/min

Temperature of the pumped liquid: from -15°C up to +120°C

Max operation pressure (max allowed pressure in consideration of the sum of max. suction pressure and of the head with null flow rate):

Version	Pump body	Temperature of the pumped liquid	PN max standard	PN max on request
NCB	Cast Iron	-15°C / +120°C	10	16
NCB - M	Bronze	-15°C / +120°C	10	/
NCBX	Stainless steel	-15°C / +50°C +50°C / +120°C	10	16
				14
NCBT	Cast Iron Bronze	-15°C / +120°C	10	/

Max. environment temperature: 40°C (for higher temperature, please, verify).

PERFORMANCE TOLERANCES

Pumps: UNI EN ISO 9906 Appendix A, level 1 on request.

Motor: IEC 60034-1 rules.

INSTALLATION AND OPERATION CHARACTERISTICS

The NCB pumps can be positioned with horizontal, sloping or vertical axis always with the motor upwards (please, verify with our technical dep.). The operating characteristics of the catalogue and label are to be understood for continuous service and with clear water (specific weight = 1000 kg/m³) with a max manometric suction height of approximately 1,5 m. For higher manometric heights and up to a max of approximately 6 m, the characteristics decrease in the various delivery data. The suction piping must be absolutely hermetic and for the catalogue data it must have the following minimum diameters (pipes of smaller diameters reduce the delivery values):

DN (pump suction) - mm	DN (suction pipe) - mm
50	80
65	100
80	150
100	200
125	250
150	300
200	350
250	400
300	500
350	600

SPECIAL VERSIONS

Constructive materials (page 42)

Different mechanical seals (page 152)

Special tensions

ACCESSORIES ON REQUEST

Kit counterflanges

Motors with PTC protection

ESPAÑOL

APLICACIONES

Sistemas de recirculación, calefacción, aire acondicionado, recuperación de calor, instalaciones de abastecimiento hídrico, grupos de presurización e instalaciones antifendice.

CARACTERÍSTICAS DE CONSTRUCCION

NCB: bombas centrifugas estandarizadas a eje libre;
NCBZ: electrobombas centrifugas estandarizadas sobre bancada;
NCBT: bombas centrifugas a eje libre con dimensiones que exceden la norma EN733;

El grupo motor y la parte giratoria de la bomba se extraen sin tener que desmontar el cuerpo de la bomba de las tuberías de la instalación.

Idraulica: cuerpo de bomba con dimensiones y prestaciones según normas EN 733 (hasta medida 150-400), impulsor cerrado equilibrado dinamicamente y con orificios de equilibrio por el balanceo del estuerzo de propulsión de eje. Eje completamente en acero inoxidable, rodamientos de bolas engrasados, bridas (UNI EN 1092-2): hasta DN 150: PN16, de DN 200: PN10.

Serie NCB-NCBZ: empaquetadura mecánica estandarizada según UNI EN 12756: ver página 152, empaquetaduras especiales bajo demanda.

Serie NCBT: empaquetadura baderna, empaquetadura mecánica bajo demanda. Por los materiales de construcción hacer referencia a la página 42.

Medidas no incluidas en la norma EN733, serie NCBT: 150-500 / 200-315 / 200-400 / 200-500 / 250-315 / 250-400 / 250-450 / 250-500 / 300-315 / 300-400.

Motor, serie NCBZ: asincrono de 2 o 4 polos con ventilación exterior. Protección: IP55 – Aislamiento: clase F

Tensiones estándar: 220-240V hasta 4 kW, 380-415V / 660-720V a partir de 5,5 kW

Frecuencia: 50 Hz

LIMITES DE EMPLEO

DN aspiración: NCB/NCBZ de 50 hasta 200; NCBT de 200 hasta 350 – DN caudal: NCB/NCBZ: de 32 hasta 150; NCBT: de 150 hasta 300.

Qmax: 600 m³/h @ 2900 1/min - 1900 m³/h @ 1450 1/min - 1200 m³/h @ 960 1/min

Hmax: 100 m @ 2900 1/min - 90 m @ 1450 1/min - 40 m @ 960 1/min

Temperatura del liquido bombeado: de -15°C hasta +120°C

Presión máxima de funcionamiento: (máxima presión admitida en consideración de la suma de la presión máxima en aspiración y de la carga hidrostática con caudal nulo):

Version	Cuerpo bomba	Temperatura del liquido bombeado	PN max standard	PN max Sobre petición
NCB	Fundición gris	-15°C / +120°C	10	16
NCB - M	Bronce	-15°C / +120°C	10	/
NCBX	Acero inox	-15°C / +50°C +50°C / +120°C	10	16
				14
NCBT	Fundición gris Bronce	-15°C / +120°C	10	/

Temperatura máxima ambiente: 40°C (para valores superiores consultar verificación).

TOLERANCIAS PRESTACIONES

Bombas: UNI EN ISO 9906 Parrafo A, nivel 1 bajo demanda.

Motor: normas IEC 60034-1.

INSTALACION Y CARACTERISTICAS DE FUNCIONAMIENTO

Las bombas NCB pueden mantenerse en posición horizontal, vertical o angulada, pero siempre con el motor situado en la parte superior (consultar verificación). Las características de funcionamiento indicadas tanto en el catálogo como en la placa, se refieren a un uso continuo y en agua limpia, (peso específico = 1000 kg/m³) con una altura manométrica máxima de aspiración de aproximadamente 1,5 m.

Para alturas manométricas superiores y hasta un máximo de aproximadamente 6 m, las características se reducen en los diferentes valores de caudal. La tubería de aspiración ha de ser completamente estanca y por los datos del catálogo debe tener los siguientes diámetros mínimos (tuberías de diámetro inferior reducen los valores de caudal):

DN (aspiración bomba) - mm	DN (tubo de aspiración) - mm
50	80
65	100
80	150
100	200
125	250
150	300
200	350
250	400
300	500
350	600

VERSIONES ESPECIALES

Material de construcción (página 42)

Empaquetaduras mecánicas diferentes (página 152)

Tensiones especiales

ACCESORIOS BAJO PEDIDO

Conjunto bridas

Motor con protección PTC

POMPES CENTRIFUGES NORMALISEES A AXE NU NORMLAGERTRÄGERPUMPEN BOMBAS CENTRIFUGAS A NORMAS DE VEIO LIVRE

FRANÇAIS

APPLICATION

Installation de circulation, réchauffage, climatisation, récupération thermique, installations de approvisionnement d'eau, unités de surpression et installations anti-incendie.

CARACTERISTIQUES DE CONSTRUCTION

NCB : pompes centrifuges normalisées à axe nu;
NCBZ : électropompes centrifuges normalisées sur base.
NCBT : bombes centrifuges à axe nu, avec dimensions dépassant la norme EN733;

Le groupe moteur et la partie rotative de la pompe peuvent être enlevés sans avoir à retirer le corps de la pompe des canalisations du système.

Hydraulique: corps de pompe avec dimensions et performances selon normes EN 733 (jusqu'à 150-400), turbine serrée équilibrée dynamiquement et avec trous d'équilibre pour balancer la poussée axiale. Arbre complètement en acier inoxydable, roulements à billes graissés, brides (UNI EN 1092-2); jusqu'au DN 150: PN16, du DN 200: PN10.

Série NCB/NCBZ : garniture mécanique normalisée selon UNI EN 12756: voir page 152, garniture spéciale sur demande.

Série NCBT : garniture à baderne standard, garniture mécanique sur demande.

Pour les matériaux constructifs merci de se référer à la page 42. Tailles dépassant la norme EN733, série NCBZ: 150-500 / 200-315 / 200-400 / 200-500 / 250-315 / 250-400 / 250-450 / 250-500 / 300-315 / 300-400.

Moteur, série NCBZ: asynchrone à 2 ou 4 pôles avec ventilateur extérieur.

Protection: IP55

Isolation: classe F

Voltagages de série: 220-240V jusqu'à 4 kW, 380-415V / 660-720V à partir de 5,5 kW.

Fréquence: 50 Hz

CARACTERISTIQUES TECHNIQUES

DN aspiration: NCB/NCBZ de 50 à 200; NCBT: de 200 à 350 – DN refoulement: NCB/NCBZ: de 32 à 150, NCBT: de 150 à 300.
Qmax: 600 m³/h @ 2900 1/min - 1900 m³/h @ 1450 1/min - 1200 m³/h @ 960 1/min

Hmax: 100 m @ 2900 1/min - 90 m @ 1450 1/min - 40 m @ 960 1/min

Température du liquide pompé: de -15°C à +120°C

Pression max. d'emploi (pression max. admissible en considération de la somme de la pression max. en aspiration et de l'hauteur avec débit nul):

Versión	Corps pompe	Température du liquide pompé	PN max standard	PN max sur demande
NCB	Fonte	-15°C / +120°C	10	16
NCB - M	Bronze	-15°C / +120°C	10	/
NCBX	Acier inoxydable	-15°C / +50°C	10	16
		+50°C / +120°C		
NCBT	Fonte Bronze	-15°C / +120°C	10	/

Température max ambiante: 40°C (pour des températures supérieures demander une vérification).

TOLERANCES DE PERFORMANCE

Pompes: UNI EN ISO 9906 Annexe A, niveau 1 sur demande. Moteur: normes IEC 60034-1.

INSTALLATION ET CARACTERISTIQUES DE FONCTIONNEMENT

Les électropompes peuvent être utilisées sur axe horizontal, incliné ou vertical toujours avec le moteur pointé vers le haut (demander une vérification). Les caractéristiques de fonctionnement du catalogue et de la plaque sont entendues pour fonctionnement continu et avec eau propre, (poids spécifique = 1000 kg/m³) avec hauteur manométrique d'aspiration de approximativement 1,5 m.

Pour hauteurs manométriques supérieures et jusqu'à un maximum de 6 m, les caractéristiques se réduisent dans les valeurs du débit. La tuyauterie aspirante doit être absolument étanchée et pour les données du catalogue elle doit avoir les diamètres minimum suivants (tuyauteries de diamètre inférieur réduisent les valeurs du débit):

DN (aspiration pompe) - mm	DN (tuyau aspiration) - mm
50	80
65	100
80	150
100	200
125	250
150	300
200	350
250	400
300	500
350	600

VERSIONS SPECIALES

Matériaux constructifs (page 42)
Garnitures mécaniques différentes (page 152)
Voltagages spéciaux

ACCESSOIRES SUR DEMANDE

Kit contre-brides
Moteur avec protection PTC

DEUTSCH

VERWENDUNG

Recycling-Anlagen, Heizung, Kühlung, Wärmerückgewinnung, Wasserversorgung, Druckerhöhungsgruppen und Feuerschutzanlagen.

KONSTRUKTIONSEIGENSCHAFTEN

NCB: Normlagerträgerpumpen;
NCBZ: Normkreiselelektropumpen auf Grundplatte;
NCBT: Kreiselpumpen mit freier Achse mit Abmessungen über die Norm EN733;

Das Motorenaggregat und der sich drehende Teil der Pumpe können herausgezogen werden, ohne dabei das Pumpengehäuse von den Leitungen der Anlage trennen zu müssen.

Hydraulik: Pumpengehäuse mit Abmessungen und Leistungen nach Norm EN 733 (bis zur Größe 150-400), geschlossenes Laufrad dynamisch ausgewuchtet und mit Gleichgewichtflächen für den Ausgleich des Längsdrucks. Welle völlig aus rostfreiem Stahl, beschmierte Kugellager, Flansche (UNI EN 1092-2): bis DN 150: PN16, ab DN 200: PN10. Serie NCB-NCBZ: Mechanische Dichtung nach Normen UNI EN 12756: siehe Seite 152, Sonderdichtungen auf Anfrage.

Baureihe NCBT: Packungsdichtung in der Standardversion; Gleitringdichtung auf Anfrage lieferbar.

Für die Baumaterialien die Seite 42 sehen.

Größen über die Norm EN733, Serie NCBZ: 150-500 / 200-315 / 200-400 / 200-500 / 250-315 / 250-400 / 250-450 / 250-500 / 300-315 / 300-400.

Motor, Serie NCBZ: asynchron mit Außenbelüftung.

Schutzart: IP55

Isolation: Klasse F

Standardspannungen: 220-240V bis 4 kW, 380-415V / 660-720V ab 5,5 kW.

Frequenz: 50 Hz

TECHNISCHE EIGENSCHAFTEN

DN Saugen: NCB-NCBZ: von 50 bis 200; NCBT: von 200 bis 350 – DN Förderleistung: NCB-NCBZ: von 32 bis 150; NCBT: von 150 bis 300.
Qmax: 600 m³/h @ 2900 1/min - 1900 m³/h @ 1450 1/min - 1200 m³/h @ 960 1/min

Hmax: 100 m @ 2900 1/min - 90 m @ 1450 1/min - 40 m @ 960 1/min

Temperatur des Fördermediums: von -15°C bis +120°C

Max. Betriebsdruck (Max. erlaubter Druck unter Berücksichtigung der Summe des Max. Saugdrucks und der Förderhöhe mit Null-Fördermenge):

Versión	Pumpengehäuse	Temperatur des Fördermediums	PN max standard	PN max Auf Anfrage
NCB	Gußeisen	-15°C / +120°C	10	16
NCB - M	Bronze	-15°C / +120°C	10	/
NCBX	Rostfreier Stahl	-15°C / +50°C	10	16
		+50°C / +120°C		
NCBT	Gußeisen Bronze	-15°C / +120°C	10	/

Umgebungstemperatur Max.: 40°C (bei höherer Temperatur bitte, überprüfen Sie).

LEISTUNGSTOLERANZEN

Pumpen: UNI EN ISO 9906 Zusatz A, Stufe 1 auf Anfrage. Motor: Normen IEC 60034-1.

EINBAU UND BETRIEBSSEIGENSCHAFTEN

Die pumpen NCB können in horizontaler Lage aber auch schräg und vertikal arbeiten, dabei immer mit dem Motor nach oben (um Auskunft zur Überprüfung bitten). Die Katalog- und Leistungsschilddaten gelten für Dauerbetrieb mit reinem Wasser (Dichte = 1000 kg/m³) bei max. manometrischer Saughöhe bis ungefähr 1,5 m.

Bei größeren manometrischen Saughöhen bis max. ungefähr 6 m, werden die Daten der verschiedenen Fördermengen verringert. Die Saugleitung muss absolut dicht sein und folgende Mindest-Durchmesser haben (kleinere Saugleitungen drosseln die Fördermengenwerte):

DN (Pumpe-Sauganschluss) - mm	DN (Saugleitung) - mm
50	80
65	100
80	150
100	200
125	250
150	300
200	350
250	400
300	500
350	600

SONDERAUSFÜHRUNGEN

Baumaterialien (Seite 42)
Verschiedene mechanische Dichtungen (Seite 152)
Sonderspannungen

NEBENAPPARATEN AUF ANFRAGE

Gegenflanschen Kit
Motor mit PTC Schutz

PORTUGUÊS

EMPREGOS

Sistemas de recirculação, aquecimento, condicionamento, recuperação de calor, sistemas de abastecimento hídrico, grupos de pressurização e sistemas anti-incêndio.

CARACTERÍSTICAS DE CONSTRUÇÃO

NCB: bombas centrifugas a normas de veio livre;
NCBZ: electrobombas centrifugas a normas sob basamento;
NCBT: bombas centrifugas de veio livre com dimensões excedentes as normas EN 733;

O grupo do motor e a parte rotatória da bomba, podem ser extraídos sem que seja preciso remover o corpo da bomba dos tubos da instalação.

Hidráulica: corpo da bomba com dimensões e prestação em conformidade com as normas EN 733 (até medida 150-400), rotor fechado equilibrado dinamicamente e com furos de equilíbrio para a compensação do impulso axial. Veio totalmente construído em aço inoxidável, rolamentos de esferas lubrificadas com massa, flanges (UNI EN 1092-2): até DN 150: PN16, de DN 200: PN10.

Série NCB-NCBZ: vedação mecânica em conformidade com a norma UNI EN 12756: ver a página 152, vedações especiais a pedido.

Série NCBT: vedação abadernas standard, vedação mecânica a pedido.

Para os materiais de construção, consultar a página 42.

Medidas excedentes as normas EN733, série NCBZ: 150-500 / 200-315 / 200-400 / 200-500 / 250-315 / 250-400 / 250-450 / 250-500 / 300-315 / 300-400.

Motor, série NCBZ: assíncrono com ventilação externa.

Proteção: IP55 – Isolamento: classe F

Tensões standard: 220-240V até 4 kW, 380-415V / 660-720V a partir de 5,5 kW.

Frequência: 50 Hz

DADOS CARACTERÍSTICOS

DN aspiração: NCB-NCBZ: de 50 a 200; NCBT: de 200 a 350; DN saída: NCB-NCBZ: de 32 a 150; NCBT: de 150 a 300.
Qmax: 600 m³/h @ 2900 1/min - 1900 m³/h @ 1450 1/min - 1200 m³/h @ 960 1/min

Hmax: 100 m @ 2900 1/min - 90 m @ 1450 1/min - 40 m @ 960 1/min

Temperatura do líquido bombeado: de -15 °C a +120 °C

Pressão máxima de funcionamento (pressão máxima admissível considerando a soma da pressão máxima na aspiração e da altura manométrica útil com caudal nulo):

Tipo	Corpo da bomba	Temperatura do líquido bombeado	PN max standard	PN max a pedido
NCB	Ferro fundido	-15°C / +120°C	10	16
NCB - M	Bronze	-15°C / +120°C	10	/
NCBX	Aço inoxidável	-15°C / +50°C	10	16
		+50°C / +120°C		
NCBT	Ferro fundido Bronze	-15°C / +120°C	10	/

Temperatura ambiente máx: 40 °C (para valores superiores, solicitar informações).

TOLERÂNCIAS DE PERFORMANCES

Bombas: UNI EN ISO 9906 Apêndice A, a pedido nível 1. Motor: normas IEC 60034-1.

INSTALAÇÃO E CARACTERÍSTICAS DE FUNCIONAMENTO

As bombas NCB podem ser colocadas com o eixo na horizontal, inclinado ou na vertical, sempre com o motor em cima (solicitar informações). As características de funcionamento indicadas no catálogo e na placa de identificação referem-se a condições de serviço contínuo e emprego de água limpa (peso específico = 1000 kg/m³) com altura manométrica máxima de aspiração de cerca de 1,5 m de c.a.

Para alturas manométricas superiores e até um máximo de 6-7 m de c.a., as características reduzem-se nos vários valores de caudal. A tubagem de aspiração deve ser totalmente estanque e para os dados de catálogo deve ter os seguintes diâmetros mínimos (tubagens com diâmetro inferior reduzem os vários valores de caudal):

DN (aspiração da bomba) - mm	DN (tubo de aspiração) - mm
50	80
65	100
80	150
100	200
125	250
150	300
200	350
250	400
300	500
350	600

VERSÕES ESPECIAIS





Materiais de construção (página 42)
Vedações mecânicas diferentes (página 152)
Tensões especiais

ACCESÓRIOS SOB PEDIDO

Conjunto da Brides
Motor com Protecção PTC

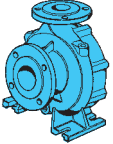
NCB - NCBZ

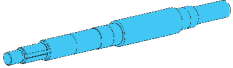
Materiali componenti a contatto con il liquido
Materials of the components in contact with the liquid
Materiales de los componentes en contacto con el liquido
Matériaux des composantes à contact avec le liquide
Materialien der Bestandteile im Kontakt mit der Flüssigkeit
Materiais dos componentes a contacto com os líquidos

COMPONENTE COMPONENT COMPONENTE COMPOSANT BAUTEIL COMPONENTE	VERSIONE VERSION - VERSIÓN - VERSION VERSION - VERSÃO		
	STANDARD	NCBZ	NCB-M
Corpo pompa Pump body Cuerpo bomba Corps pompe Pumpengehäuse Corpo da bomba 	Ghisa Cast iron Fundición gris Fonte Gußeisen Ferro fundido EN-GJL-250		Acciaio inox Stainless steel Acero inox Acier inoxydable Rostfreier Stahl Aço inoxidável AISI 316 Bronzo Bronze Bronce Bronze Bronze Bronze G-CuSn10
Girante Impeller Impulsor Turbine Laufrad Turbina 	Ghisa Cast iron Fundición gris Fonte Gußeisen Ferro fundido EN-GJL-250	Ottone Brass Latón Laiton Messing Latão	Acciaio inox Stainless steel Acero inox Acier inoxydable Rostfreier Stahl Aço inoxidável AISI 316 Bronzo Bronze Bronce Bronze Bronze Bronze G-CuSn10
Disco/coperchio porta tenuta Seal holding cover/disc Disco/tapa anillo intermedio Plateau/couvercle porte Garniture mécanique Scheibe/Dichtungsdeckel Soporte seco mecanico 	Ghisa Cast iron Fundición gris Fonte Gußeisen Ferro fundido EN-GJL-250		Acciaio inox Stainless steel Acero inox Acier inoxydable Rostfreier Stahl Aço inoxidável AISI 316 Bronzo Bronze Bronce Bronze Bronze Bronze G-CuSn10
Albero Shaft Eje Arbre Welle Eixo 	Acciaio inox Stainless steel Acero inox Acier inoxydable Rostfreier Stahl Aço inoxidável AISI 431		Acciaio inox Stainless steel Acero inox Acier inoxydable Rostfreier Stahl Aço inoxidável Duplex AISI 316
Tenuta mecc. Mechanical seal Cierre mecánico Garniture mécanique Mechanische Dichtung Seco mecanico 		BVEG	Q1Q1VG U3U3VG Q1U3VG
Guarnizione Gasket Empaquetadura Joint Dichtung Empaque 	Fibra naturale Natural fibre Fibra natural Fibre naturelle Naturfaser Fibra natural		Fibra naturale antiacido Anti-icer natural fibre Fibra natural antiacido Fibre naturelle anti-acide. Säurebeständige Naturfaser Fibra natural anti-ácido

Altre versioni speciali a richiesta / Other special versions on request / Otras versiones especiales bajo demanda / Autres versions spéciales sur demande / Andere Sonderausführungen auf Anfrage / Versiois especiais sob requisição

Elenco completo dei componenti a pag. 153 / Complete list of the components on page 153 / Lista completa de los componentes a la página 153 / Liste complète des composantes à la page 153 / Komplette Liste der Bestandteile auf der Seite 153 / Listado complete dos componentes pag. 153

NCBT

Materiali componenti a contatto con il liquido



Materials of the components in contact with the liquid

Materiales de los componentes en contacto con el líquido

Matériaux des composantes à contact avec le liquide

Materialien der Bestandteile im Kontakt mit der Flüssigkeit

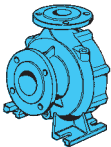
Materiais dos componentes a contacto com os líquidos

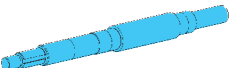
COMPONENTE COMPONENT COMPONENTE COMPOSANT BAUTEIL COMPONENTE		VERSIONE VERSION - VERSIÓN - VERSION VERSION - VERSÃO	
		STANDARD	NCBT-M
Corpo pompa Pump body Cuerpo bomba Corps pompe Pumpengehäuse Corpo da bomba		Ghisa Cast iron Fundición gris Fonte Gußeisen Ferro fundido EN-GJL-250	Bronzo Bronze Bronce Bronze Bronze Bronze G-CuSn10
Girante Impeller Impulsor Turbine Laufrad Turbina		Ghisa Cast iron Fundición gris Fonte Gußeisen Ferro fundido EN-GJL-250	Bronzo Bronze Bronce Bronze Bronze Bronze G-CuSn10
Disco/coperchio porta tenuta Seal holding cover/disc Disco/tapa anillo intermedio Plateau/couvercle porte Garniture mécanique Scheibe/Dichtungsdeckel Soporte seco mecanico		Ghisa Cast iron Fundición gris Fonte Gußeisen Ferro fundido EN-GJL-250	Bronzo Bronze Bronce Bronze Bronze Bronze G-CuSn10
Albero Shaft Eje Arbre Welle Eixo		Acciaio al carbonio Steel Acero Acier Stahl Aço	Acciaio inox Stainless steel Acero inox Acier inoxydable Rostfreier Stahl Aço inoxidável

Altre versioni speciali a richiesta / Other special versions on request / Otras versiones especiales bajo demanda / Autres versions spéciales sur demande / Andere Sonderausführungen auf Anfrage / Versiois especiais sob requisiçã

Elenco completo dei componenti a pag. 153 / Complete list of the components on page 153 / Lista completa de los componentes a la página 153 / Liste complète des composantes à la page 153 / Komplette Liste der Bestandteile auf der Seite 153 / Listado complete dos componentes pag. 153

Notes

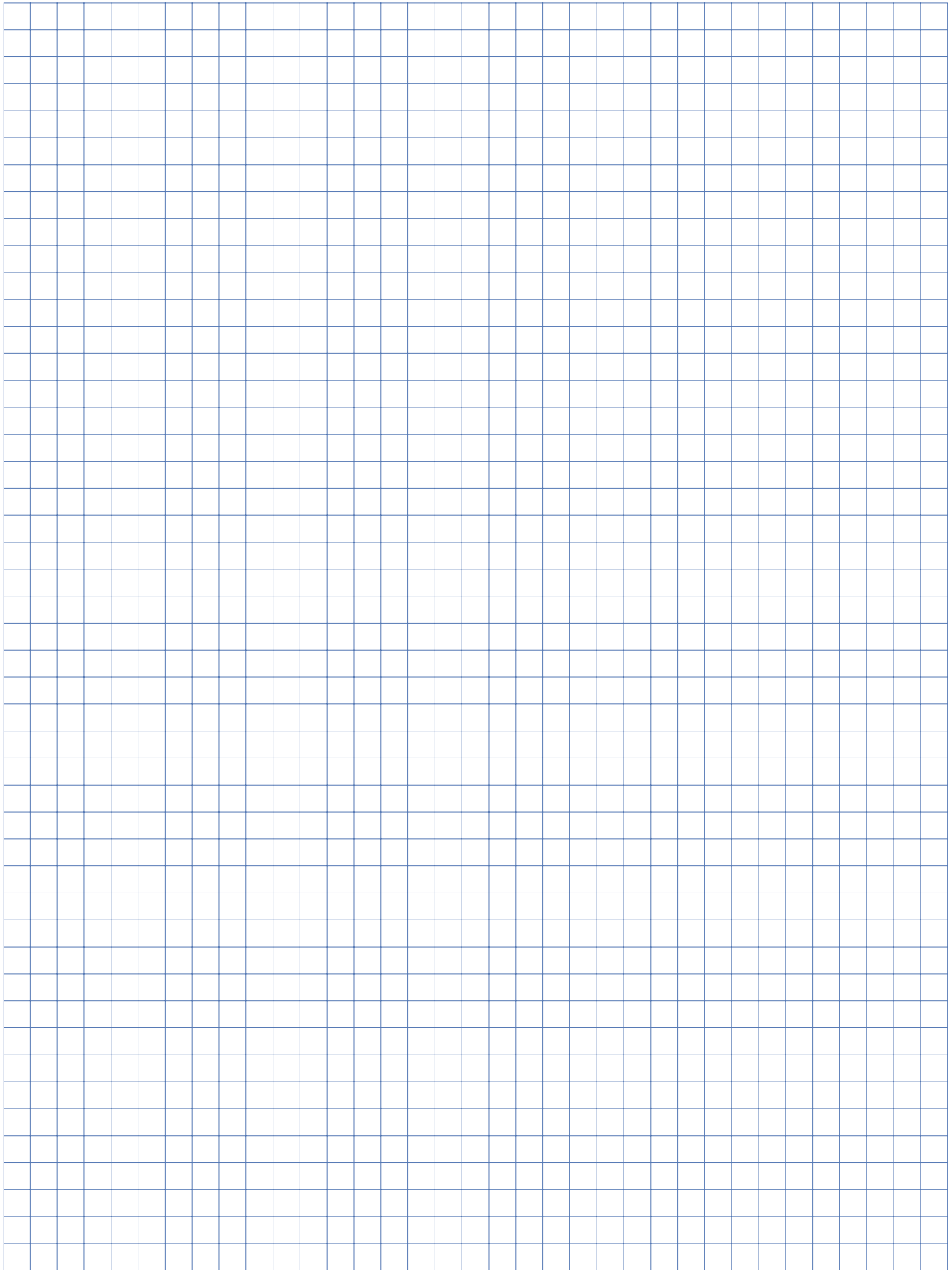

NCB

≅ 2900 1/min

Diagramma delle caratteristiche idrauliche

Diagram of the hydraulic features

Diagrama de las carateristicas hidraulicas

Diagramme des carateristiques hydrauliques

Diagramm der hydraulischen eigenschaften

Diagrama das carateristicas hidráulicas

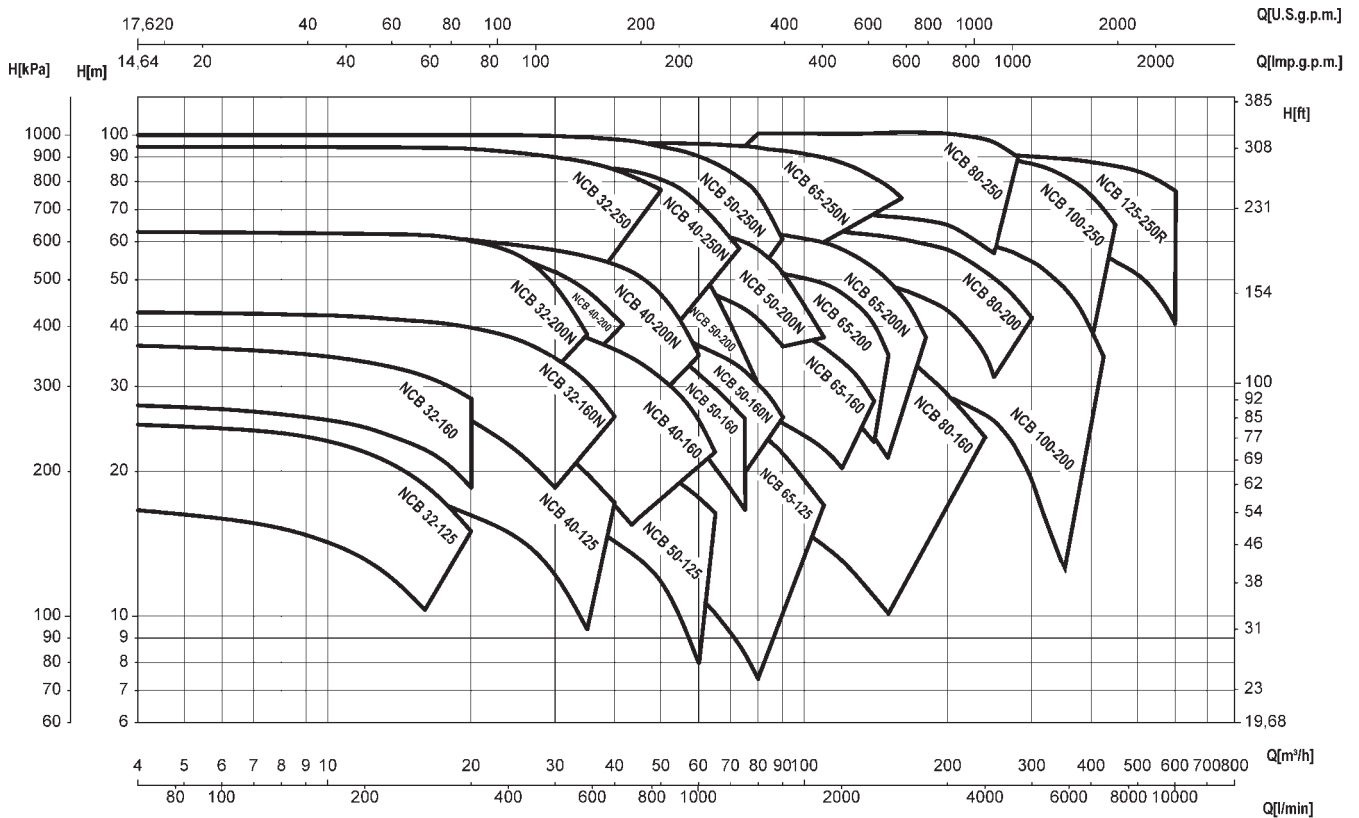

NCB

≅ 2900 1/min

TABELLA DELLE CARATTERISTICHE IDRAULICHE TABLE OF THE HYDRAULIC FEATURES TABLA DE LAS CARACTERISTICAS HIDRAULICAS

Tipo Type Typ	P ₂		U.S.g.p.m.	0	18	26	35	44	53	62	70	79	88
			Q	0	4	6	8	10	12	14	16	18	20
	kW	HP	m ³ /h	l/min									
NCB32-125C	0,75	1		17	16,6	16	15,3	14,3	13,2	11,8	10,3		
NCB32-125B	1,1	1,5		21	20,6	20,1	19,2	17,8	15,8	14,1	12,3		
NCB32-125A	1,5	2		25,4	25	24,6	24,1	23,2	22	20,5	18,8	16,9	15
NCB32-160C	1,5	2		28	27,4	27	26,3	25,6	24,8	23,4	22,3	20,7	18,5
NCB32-160B	2,2	3		33	32,2	32	31	30,2	29,2	28	27	25	23,2
NCB32-160A	3	4		37	36,5	36	35,4	34,7	33,8	32,8	31,6	30,1	28,3
NCB32-160NC	3	4		29			29	28,8	28,3	27,5	26,2	25,8	25,5
NCB32-160NB	4	5,5		36,4			36,4	36,2	35,8	35,4	34,7	34	33,2
NCB32-160NA	5,5	7,5		43			42,4	42,2	41,9	41,3	41	40,5	39,8
NCB32-200NC	4	5,5		46		45	44	43	41,3	39,8	38,2	36,2	34,4
NCB32-200NB	5,5	7,5		53,6		53	52,8	52,5	51,7	51,1	50,2	49,8	47,4
NCB32-200NA	7,5	10		63		62,8	62,6	62,5	62,3	62,2	62	60,6	59,5
NCB32-250-E	11	15		64			64	64	63,8	63,6	63,4	63	62,5
NCB32-250-D	15	20		72			71	70,8	70,5	70,2	70	69,6	69,2
NCB32-250-C	15	20		78			77,8	77,7	77,6	77,5	77,2	76,9	76,4
NCB32-250-B	18,5	25		86			85,6	85,2	85,2	85	84,3	84,2	83,6
NCB32-250-A	22	30		94,7			94,5	94,4	94,3	94,3	94	93	92,5
NCB40-125-C	1,5	2		18,5			18,5	18,3	18,1	17,8	17,5	16,9	16,2
NCB40-125-B	2,2	3		22				22	22	21,8	21,5	21,2	20,8
NCB40-125-A	3	4		27,5				27,5	27,3	27,1	26,8	26,4	26
NCB40-160-NC/A	4	5,5		32					31,6	31,4	31	30,7	30,2
NCB40-160-NB/A	5,5	7,5		36,7					36,6	36,5	36,3	36	35,5
NCB40-160-NA	5,5	7,5		39					39	39	38,9	38,8	38,7
NCB40-160-NO	7,5	10		41,4					41,4	41,4	41,3	41,2	41,2
NCB40-200-C	4	5,5		45					43,9	43,7	43,5	42,2	41,2
NCB40-200-B	5,5	7,5		48,8					48,3	48	47,5	46,8	46
NCB40-200-A	7,5	10		58,2					58	57,9	57,9	57,6	57
NCB40-200-NB	7,5	10		53									52,5
NCB40-200-NA	11	15		61									60
NCB40-250-NE	15	20		67,5				66,7	66,4	65,9	65,4	64,8	64
NCB40-250-ND	15	20		74				73	72,8	72,5	72,3	72	71
NCB40-250-NC	18,5	25		82				81	80,8	80,5	80,2	80	79
NCB40-250-NB	18,5	25		89				88,5	88,3	87,9	87,6	87,3	86
NCB40-250-NA	22	30		98				95,8	95,6	95,4	95	94,5	93,2
NCB50-125-C	2,2	3		17,5								17,2	17
NCB50-125-B	3	4		21,2									20,6
NCB50-125-A	4	5,5		24,2									
NCB50-160-B	5,5	7,5		32,5									
NCB50-160-A	7,5	10		40,4									
NCB50-160-NC	5,5	7,5		30,5									
NCB50-160-NB	7,5	10		39									
NCB50-160-NA	9,2	12,5		44									
NCB50-200-C	9	12,5		52,2									
NCB50-200-B	11	15		58									
NCB50-200-A	15	20		61,8									
NCB50-200-NC	15	20		53,3									
NCB50-200-NB	18,5	25		61,5									
NCB50-200-NA	22	30		71									

NCB

≅ 2900 1/min

TABELLA DELLE CARATTERISTICHE IDRAULICHE TABLE OF THE HYDRAULIC FEATURES TABLA DE LAS CARACTERISTICAS HIDRAULICAS

Tipo Type Typ	P ₂		U.S.g.p.m. Q	0	110	132	154	176	198	220	242	264	286	310	330	350	396	440	484	528	
				m ³ /h	25	30	35	40	45	50	55	60	65	70	75	80	90	100	110	120	
	kW	HP	l/min	0	417	500	583	667	750	833	917	1000	1083	1167	1250	1333	1500	1667	1833	2000	
NCB50-250-ND	18,5	25		69	68,5	67	66	64	62,5	61	58	56	50,5	47,3	44,2	40,2					
NCB50-250-NC/B	18,5	25		80	79	78,5	77,5	76	74,5	72	70	68	64,5	61,5							
NCB50-250-NC/A	22	30		80	79	78,5	77,5	76	74,5	72	70	68	64,5	61,5	58	54					
NCB50-250-NB/B	22	30		88,5	88	87	86,5	85	84	82	80	77	74	71	68						
NCB50-250-NB/A	30	40		88,5	88	87	86,5	85	84	82	80	77	74	71	68	64,5	57	44			
NCB50-250-NA	30	40		100,5	100	99,5	99	98	97	94,5	93	90,5	87,5	84	80	76,5	57	44			
NCB65-125-D	3	4		12,5		12	12	11,9	11,8	11,6	11,4	11	10	9,5	8	7,4					
NCB65-125-C	4	5,5		17		16	15,9	15,6	15,5	15,4	15,2	15	14,6	14,2	13,5	13	11	8			
NCB65-125-B	5,5	7,5		21,5		21	21	20,9	20,9	20,8	20,7	20,5	20	19,1	19	18,1	16,4	14			
NCB65-125-A	7,5	10		26,5		26	26	25,9	25,9	25,8	25,7	25,6	25,4	25	24,5	24	22	19,4	17		
NCB65-160-C	9,2	12,5		32,8		32,3	31,8	31,6	31,2	30,8	30,6	30,1	29,3	28,7	27,8	27,1	25,2	23,1	20,3		
NCB65-160-B	11	15		38,8		38,3	38,1	37,8	37,5	37,3	37	36,5	36,2	35,7	35,3	34,5	32	30	27,8		
NCB65-160-A	15	20		43		43	42,8	42,7	42,5	42,3	41,9	41,7	41,4	40,8	40,4	39,7	38,2	36,2	33,5	30	
NCB65-200-C	15	20		43						42	41,6	41	40,5	39,8	39	38	35,9	33	31	27	
NCB65-200-B	18,5	25		48						47,9	47,3	47	46,9	46,2	45,8	45	42,8	40	36,9	33	
NCB65-200-A	22	30		55						55,1	55	54,9	54,2	54	53,5	53	51,5	49,5	47	44,2	
NCB65-200-NC	18,5	25		44,3				46,2	45,9	45,4	45	44	43,1	42,1	41,1	39,9	37,8	35,3	32,4	29,5	
NCB65-200-NB	22	30		50,7				53,6	53,6	53,6	53	52,9	52,3	51,6	50,8	50	48,3	46,4	44,3	41,7	
NCB65-200-NA	30	40		64				66,5	66,3	66	65,7	65,3	65	64,7	64,1	63,7	62	60	58	55,6	
NCB65-250-NC	22	30		68,2						68,8	68,5	68	67,5	67	66,3	65,3	63,8	62,8			
NCB65-250-NB	30	40		76						75	74,7	74,4	74	73,5	73	72,5	72	69	67	63,5	
NCB65-250-NA	37	50	H	89						89,5	89,2	89	88,5	88	87	86,5	85	84	82	79,5	
NCB65-250-NO	45	60	(m)	95						95	95	94,8	94,5	94	93,6	93	92	90	87,6	85	
NCB80-160-G	5,5	7,5		17,8									17,3	16,5	16	15,8	15	14	13,1	12	
NCB80-160-F	7,5	10		20,2									19,9	19,4	19	18,5	18	17	16	15	
NCB80-160-E	9,2	12,5		25,3									25,3	25	24,8	24,5	24,2	23	22	21	
NCB80-160-D	11	15		26,5									26,5	26,3	26,1	25,9	25,4	24,5	23,8	23	
NCB80-160-C	15	20		30,5										30,5	30,5	30,2	30	28,5	27,5	26,5	
NCB80-160-B	18,5	25		37										36	35,8	35,2	34,5	33,6	32,6	31,8	
NCB80-160-A	22	30		40,3										40,2	40	39,9	39,4	39	38,2	37,5	
NCB80-200-B	30	40		50												52,5	52	51,3	50,5	50,4	
NCB80-200-O	45	60		62,4												64,5	64,2	64,1	63,7	63,2	
NCB80-250-C	45	60		70,3												70,3	70	69,8	69,5	68,8	
NCB80-250-B	55	75		80												80	79,6	79,2	78,5	78,2	
NCB80-250-A	75	100		102												102	102	102	102	101,8	
NCB100-200-D	22	30		37,1									37,1	37,1	37	36,9	36,8	36,6	35,9	34,9	
NCB100-200-C	30	40		43									42,5	42,4	42,3	42,2	42,1	42	41,8	41,6	
NCB100-200-B	37	50		51									50,3	50,3	50	49,9	49,9	49,9	49,9	49,1	
NCB100-200-A	55	75		62,2									61,5	61,5	61,4	61,3	61,2	61,2	61	60,7	
NCB100-250-D	45	60		59,6																59,6	
NCB100-250-C	75	100		73																	
NCB100-250-B	75	100		80																	
NCB100-250-A	90	125		97,7																	
NCB125-250-RC	90	125		64																	
NCB125-250-RB	132	180		79																	
NCB125-250-RA	160	220		93																	

Notes

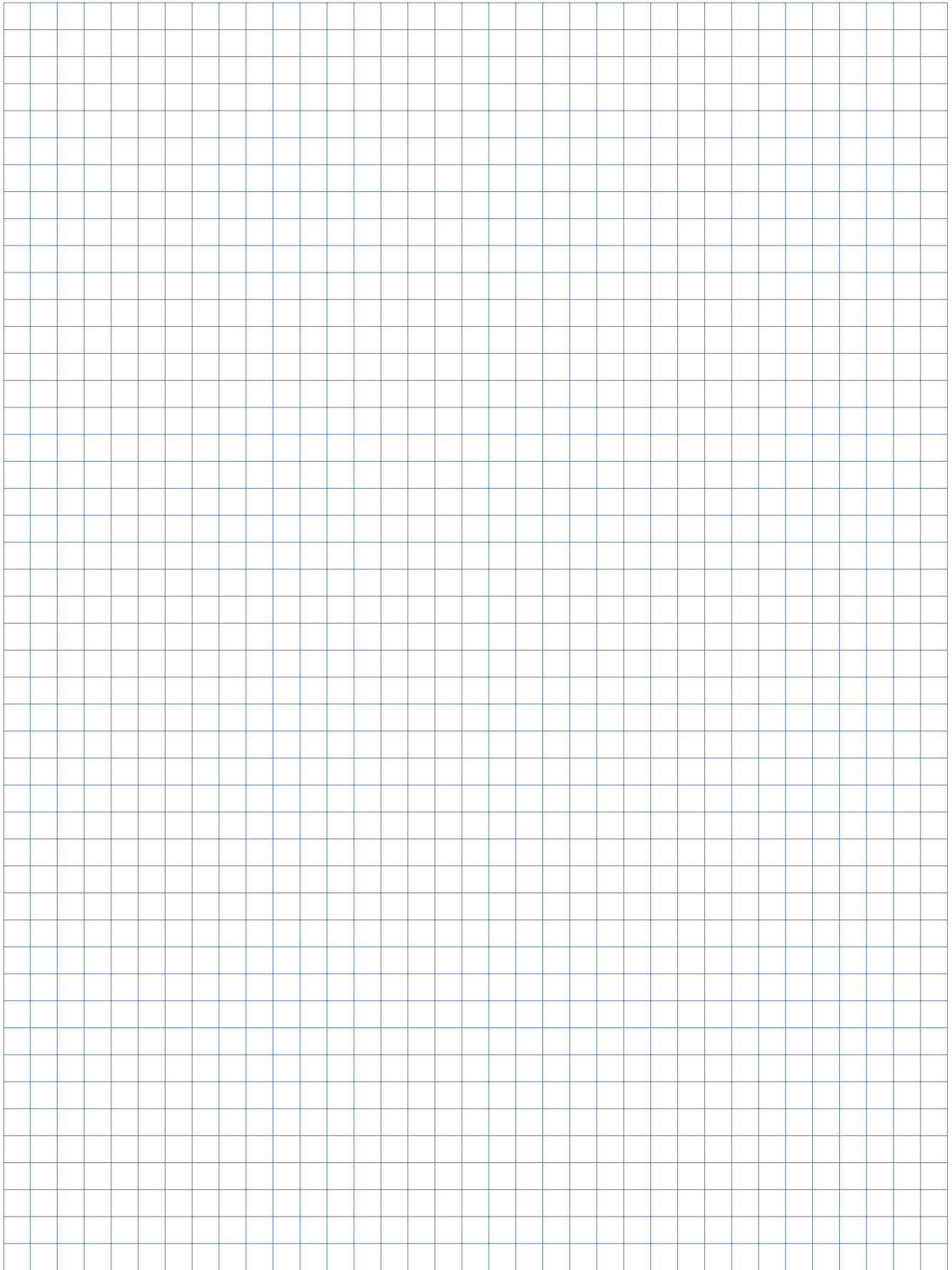

NCB

≈ 1450 1/min

Diagramma delle caratteristiche idrauliche

Diagram of the hydraulic features

Diagrama de las carateristicas hidraulicas

Diagramme des carateristiques hydrauliques

Diagramm der hydraulischen eigenschaften

Diagrama das carateristicas hidráulicas

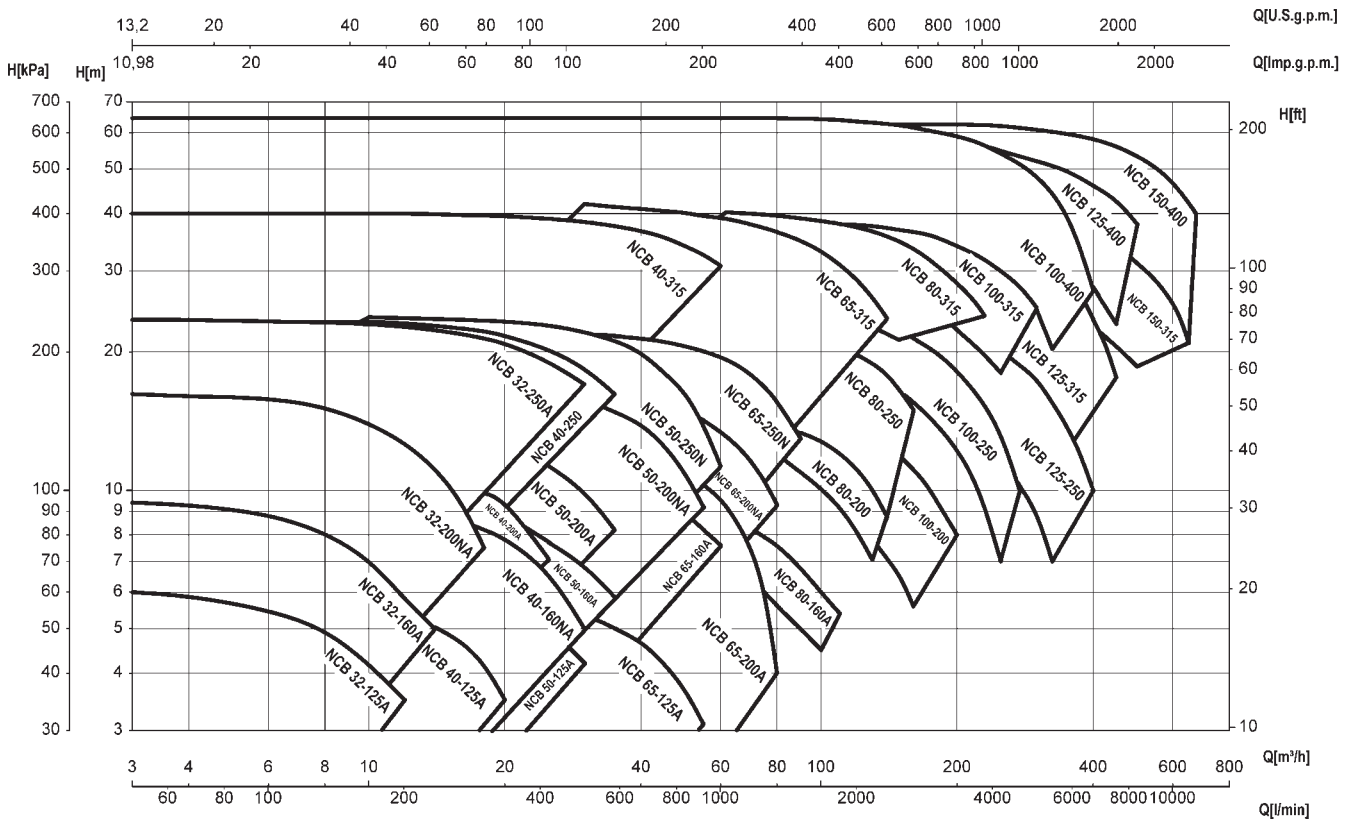

NCB

≅ 1450 1/min

TABELLA DELLE CARATTERISTICHE IDRAULICHE TABLE OF THE HYDRAULIC FEATURES TABLA DE LAS CARACTERISTICAS HIDRAULICAS

Tipo Type Typ	P ₂		U.S.g.p.m.	0	13	17	26	35	44	53	62	70	79	88
			Q	0	3	4	6	8	10	12	14	16	18	20
	kW	HP	m ³ /h	l/min										
NCB-32-125A	0,37	0,5		6,1	6	5,9	5,5	5	4	3,5				
NCB-32-160A	0,55	0,75		9,5	9,4	9,3	8,9	8,1	7,1	5,8	5			
NCB-32-200NA	1,1	1,5		16,5	16,2	16	15,9	15,2	14	12,7	11,2	9,5	7,5	
NCB-32-250C	2,2	3		20	19,5	19,3	19	18,6	18,4	18	17,6	17,2	16,6	16,2
NCB-32-250A	3	4		23,6	23,5	23,5	23,3	23,2	23	22,7	22,3	21,9	21,4	20,9
NCB-40-125A	0,37	0,5		6,2			6,1	6	5,8	5,5	5,1	4,7	4,2	3,5
NCB-40-160NA	0,75	1		9,8			9,7	9,6	9,5	9,2	8,9	8,6	8,2	7,6
NCB-40-200A	1,1	1,5		14			13,6	13,3	12,9	12,4	11,7	10,9	10,1	9,2
NCB-40-250ND	1,5	2		18,5			18	17,7	17,5	17,2	16,9	16,5	16,1	15,6
NCB-40-250NA	3	4		23,7			23,6	23,5	23,3	23,1	22,8	22,5	22,2	21,7
NCB-40-315C	4	5,5		25,2			25,1	25	24,9	24,8	24,7	24,6	24,4	24,2
NCB-40-315B	5,5	7,5		30,9			30,7	30,6	30,6	30,5	30,4	30,3	30	29,8
NCB-40-315A	9,2	12,5		40					40	40	39,9	39,7	39,6	39,5
NCB-50-125A	0,55	0,75	H	6,4					6,3	6,2	6,1	6	5,8	5,6
NCB-50-160A	1,1	1,5	(m)	9					8,9	8,8	8,7	8,6	8,5	8,2
NCB-50-200A	1,5	2		14					13,7	13,5	13,3	13	12,7	12,4
NCB-50-200NA	3	4		18					18	17,9	17,8	17,7	17,5	17
NCB-50-250ND	2,2	3		16,8					16,5	16,3	16,1	15,9	15,8	15,4
NCB-50-250NA	4	5,5		24					23,8	23,7	23,6	23,5	23,4	23,3
NCB-65-125A	0,75	1		6,1										
NCB-65-160A	1,5	2		10,4										
NCB-65-200A	3	4		13,5										
NCB-65-200NA	3	4		17,7										
NCB-65-250NB	4	5,5		19										
NCB-65-250NA	5,5	7,5		22,2										
NCB-65-315C	9,2	12,5		28,5										
NCB-65-315B	11	15		33										
NCB-65-315A	15	20		43										



TABLEAU DES CARACTERISTIQUES HYDRAULIQUES
TABELLE DER HYDRAULISCHEN EIGENSCHAFTEN
TABELA DE CARACTERÍSTICAS HIDRÁULICAS

110	132	154	176	198	220	242	264	286	308	330	350	396	440	484	528	572	616
25	30	35	40	45	50	55	60	65	70	75	80	90	100	110	120	130	140
417	501	585	668	750	833	916	1000	1083	1167	1250	1333	1500	1667	1833	2000	2167	2333
15																	
19,1	17	14,4	11														
6,7	5																
6,7																	
14,2	12,3																
20,3	18,5	16,2															
23,4	22,5	21,1	19,5														
29,1	27,9	26,7	25,5	23,5	21,1												
39	38,4	37,6	36,7	35,6	34	32,6	30,8										
5,1	4,2																
7,7	6,7	5,7															
11,3	10	8,2															
16,8	16	14,8	13,8	12,2	10,8	9,2											
14,8	13,7	12,5	10														
22,9	22,1	21,2	20	18	16,4	13,9	11,3										
5,6	5,4	5	4,7	4,2	3,7	3,1											
10,3	10,1	9,8	9,5	9,1	8,7	8,2	7,6										
13,4	13	12,7	12,2	11,7	11,1	10,4	9,6	8,6	7,5	6,12	4						
17,3	16,9	16,5	16	15,5	15	14,2	13,4	12,4	11,6	10,5	9,3						
18,7	18,6	18,4	18,2	18	17,5	16,9	15,7	14									
22	21,8	21,6	21,4	21,1	20,5	20,1	19,5	18,8	17,8	16,8	15,6	13					
28,3	28,2	28	27,7	27,3	27	26,4	25,7	25	24,7	23,5	23	21,2	19	16,2	14		
	32,6	32,4	32,2	32	31,7	31,4	31	30,5	30,4	30	29	27	24,3	21,3	18,8		
	42	41,3	41	40,5	40,2	40	39,2	38,6	37,9	37,2	36,5	35	33,2	31	28,8	26,3	23,7

NCB

≅ 1450 1/min

TABELLA DELLE CARATTERISTICHE IDRAULICHE TABLE OF THE HYDRAULIC FEATURES TABLA DE LAS CARACTERISTICAS HIDRAULICAS

Tipo Type Typ	P ₂		U.S.g.p.m.	0	176	198	220	242	264	286	308	330	350	396	440	484	528	572	616	
			Q	m ³ /h	0	40	45	50	55	60	65	70	75	80	90	100	110	120	130	140
	l/min	kW	HP	0	668	750	833	916	1000	1083	1167	1250	1333	1500	1667	1833	2000	2167	2333	
NCB80-160C	2,2	3	H (m)	8,2	7,8	7,6	7,4	7,2	7	6,7	6,3	6	5,6	5	4,5					
NCB80-160A	2,2	3		9,6	9,4	9,3	9,2	9	8,8	8,5	8,2	7,9	7,6	6,8	6	5,4	4,5			
NCB80-200B	4	5,5		13	12,8	12,7	12,6	12,5	12,4	12,2	12,1	11,8	11,5	10,9	10,1	9,2	8,1	7,05		
NCB80-200A	5,5	7,5		14,5	14,5	14,5	14,5	14,4	14,3	14,2	14,1	13,9	13,8	13,3	12,8	12,1	11,1	10,1	8,7	
NCB80-250C	7,5	10		18	17,8	17,7	17,5	17,3	17	16,7	16,5	16,2	16	15,6	15,4	13,3	13	12,3	10,8	
NCB80-250A	9,2	12,5		24,2	23,6	23,5	23,3	23,2	23	22,8	22,6	22,3	22,1	21,6	21,1	20,4	19,7	18,9	17,9	
NCB80-315C	11	15		28,1	28,1	28,1	28,1	28,1	27,9	27,7	27,3	27,2	26,9	26,4	25,5	25	23,8	23	22	
NCB80-315B	15	20		34	34	34	34	33,9	33,8	33,7	33,5	33,2	33	32,5	32,2	31,4	30,5	29,5	28,6	
NCB80-315A	22	30		40,7					40,3	40,2	40	39,8	39,6	39,1	38,6	38,2	37,5	36,5	35,8	
NCB100-200C	5,5	7,5		10,8					10,5	10,4	10,3	10,1	10	9,8	9,4	9	8,4	7,9	7,1	
NCB100-200A	7,5	10		15,1					15	15	15	14,9	14,8	14,6	14,3	13,9	13,5	13,1	12,5	
NCB100-250B	9,2	12,5		21					20,9	20,9	20,8	20,7	20,6	20,4	20,2	20	19,5	19	18,5	
NCB100-250A	15	20		24,7					24,7	24,7	24,7	24,7	24,6	24,4	24	23,8	23,5	23,3	22,6	
NCB100-315C	18,5	25		28					28	28	27,9	27,8	27,7	27,6	27,5	27	26,7	26,2	25,8	
NCB100-315B	22	30		33,7							33,7	33,7	33,7	33,5	33,5	33,4	33,3	32,9	32,5	
NCB100-315A	30	40		40							39,9	39,3	39,2	39	38,7	38,4	38,1	37,7	37,1	
NCB100-400NC	37	50		45,5									45,2	45,1	44,8	44,4	44,2	43,6	43	
NCB100-400NB	45	60		51									51,3	51,2	50,9	50,4	50,2	49,9	49,5	
NCB100-400NA/B	55	75		64,5									64,5	64,4	64,2	64	63,4	63,1	62,7	
NCB100-400NA/A	75	100		64,5									64,5	64,4	64,2	64	63,4	63,1	62,7	
NCB125-250B	11	15		17,5								17,2	17	16,9	16,8	16,7	16,5	16,2	15,9	
NCB125-250A	18,5	25		24,5											24	23,9	23,8	23,6	23,4	
NCB125-315C	18,5	25		28											26,5	26,3	25,8	25,5	25	
NCB125-315B	30	40		34,5											33,5	33,4	33	32,9	32,7	
NCB125-315A	37	50		40,2											40	39,9	39,7	39,6	39,3	
NCB125-400C	45	60		45																
NCB125-400B	55	75		52,5																
NCB125-400A	75	100		59,7																
NCB150-315C	30	40		27																
NCB150-315B	37	50		32,4																
NCB150-315A	55	75	39,0																	
NCB150-400C/B	55	75	45																	
NCB150-400C/A	75	100	45																	
NCB150-400B	75	100	54,0																	
NCB150-400A	90	125	62,5																	



TABEUA DES CARACTERISTIQUES HYDRAULIQUES
TABELLE DER HYDRAULISCHEN EIGENSCHAFTEN
TABELA DE CARACTERÍSTICAS HIDRÁULICAS

660	704	748	793	880	990	1012	1100	1210	1321	1431	1541	1651	1761	1875	1981	2090	2200	2420	2640	2750	2860	2970
150	160	170	180	200	225	230	250	275	300	325	350	375	400	425	450	475	500	550	600	625	650	675
2500	2667	2833	3000	3333	3758	3840	4167	4583	5000	5417	5833	6250	6667	7100	7500	7933	8350	9166	10000	10416	10833	11250
7,3																						
9,7	8,4																					
21,3																						
27,6	26,3																					
34,6	33,7	32,7	31	28,5	25	24																
6,5	5,6																					
11,8	11,1	10,4	9,5	8																		
17,5	17	16,5	15	12,4	10	9	7															
22,2	21,4	20,6	20	18,2	15,9	15,4	13,4	10														
25,4	24,8	24,4	23,6	22,3	20,2	19,7	18															
32,5	32,1	31,8	31,5	30,5	28,8	28,5	27,6	25,6														
36,8	35,7	35,2	34,7	34	32,3	31,8	30	27,9	25	21,8	18,2											
42,4	41,2	41,1	40,3	38,9	36,4	35,7	33,1	29,2	24,7	20,3												
49,1	48,7	48	47,3	46,2	44	43,6	41,9	37,8	34,5	30,5	25,6											
62,2	61,6	60,8	60,2	59	57	56,4	54	51,4	48,2													
62,2	61,6	60,8	60,2	59	57	56,4	54	51,4	48,2	44,4	39,7	33,6	27,3									
15,6	15,3	15	14,7	14	13,5	13,2	12,4	10,5	9	7												
23,1	22,9	22,6	22,4	21,6	21	20,7	20	18,7	17,5	15,5	13,8	12	10									
24,7	24,4	23,8	23,2	21,9	20,1	19,6	18	15,3	12,5													
32,3	32,2	31,7	31,5	30,7	29,6	29,2	28	26,4	24,6	22,8	20	17,6	15									
39,2	38,8	38,5	38,3	37,5	36,6	36,2	35,2	33,9	32,2	30,6	28,6	26,2	23,5	21	17,6							
			42	41,5	40,5	40,3	39,5	38	36,6	35	33	31	29,5	26	23							
			49,7	49	48	47,8	47	46	45	43,5	42	40	38,5	37	35	32	29					
			56,8	56	55	54,8	54	53	52	50,5	49,1	47,7	46	45	43	40	38					
				26	25,6	25,5	25	24,5	23,8	23	22	20,8	19,7	18,5	17,3	15,9	14,5					
				31,8	31,5	31,4	31	30,4	30	29,5	28	27	26	25,6	24	23,5	21,5	18,1	14,5			
				39	39	38,9	38,7	38,2	37,9	37,2	36,6	35,9	35,5	35	33	32,6	31,2	28,8	25,6	23,6	21	
				45	44,7	44,6	44,2	43,6	43	42,1	41	39,9	38,6	38,1	35,9	35,2	32,5					
				45	44,7	44,6	44,2	43,6	43	42,1	41	39,9	38,6	38,1	35,9	35,2	32,5	28,6	24,7	22,3	20	
				53,3	53	52,9	52,5	52	51,5	50,9	50,2	49,6	48,8	48,4	47	46,7	45,3	43,6	41,2	39,8		
				62,5	62,4	62,3	62,1	61,5	60,9	60,3	59,7	59	58,2	57,8	56,1	55,6	53,4	50,5	46,8	44,7	42,3	40

NCB

DATI TECNICI

TECHNICAL DATA

DATOS TECNICOS

DONNEES TECHNIQUES

TECHNISCHE MARKMAELLE

DATOS TECNICOS

Tipo Type Typ	Momento d'inerzia J (kg m ²) * Moment of inertia J (kg m ²) * Momento de inercia J (kg m ²) * Moment d'inertie J (kg m ²) * Traegheits Moment J (kg m ²) * Momento da inercia J (kg m ²) *
NCB 32-125	0,0042
NCB 32-160	0,0074
NCB 32-200	0,0141
NCB 32-250	0,0300
NCB 40-125	0,0530
NCB 40-160	0,0073
NCB 40-200	0,0147
NCB 40-250	0,0420
NCB 50-125	0,0063
NCB 50-160	0,0090
NCB 50-200	0,0165
NCB 50-250	0,0560
NCB 65-125	0,0075
NCB 65-160	0,0100
NCB 65-200	0,0200
NCB 65-250	0,0480
NCB 65-315	0,1000

Tipo Type Typ	Momento d'inerzia J (kg m ²) * Moment of inertia J (kg m ²) * Momento de inercia J (kg m ²) * Moment d'inertie J (kg m ²) * Traegheits Moment J (kg m ²) * Momento da inercia J (kg m ²) *
NCB 80-160	0,0140
NCB 80-200	0,0260
NCB 80-250	0,0550
NCB 80-315	0,1200
NCB 100-200	0,0280
NCB 100-250	0,0600
NCB 100-315	0,1300
NCB 100-400	0,3100
NCB 125-250	0,0850
NCB 125-315	0,1700
NCB 125-400	0,3800
NCB 150-315	0,2400
NCB 150-400	0,4600

* con acqua, senza giunto
* with water, without coupling
* con agua, sin manguito
* avec eau, sans joint
* mit Wasser, ohne Kupplung
* con agua, sin acople

• momento dinamico
• dynamic moment
• momento dinámico
• moment dynamique
• dynamischer Moment
• momento dinámico $GD^2 = 4 \cdot J$

* con acqua, senza giunto
* with water, without coupling
* con agua, sin manguito
* avec eau, sans joint
* mit Wasser, ohne Kupplung
* con agua, sin acople

• momento dinamico
• dynamic moment
• momento dinámico
• moment dynamique
• dynamischer Moment
• momento dinámico $GD^2 = 4 \cdot J$

Velocità della girante in relazione ai materiali e alle dimensioni

Speed of the impeller according to the material and the dimensions

Velocidad del rodete en relación a los materiales y a las dimensiones

Vitesse de la turbine en relation avec les matériaux et les dimensions

Geschwindigkeit des Laufrad je nach die Materielle und Dimensionen

Velocidad da turbina relacionada a os materiais e dimensões.

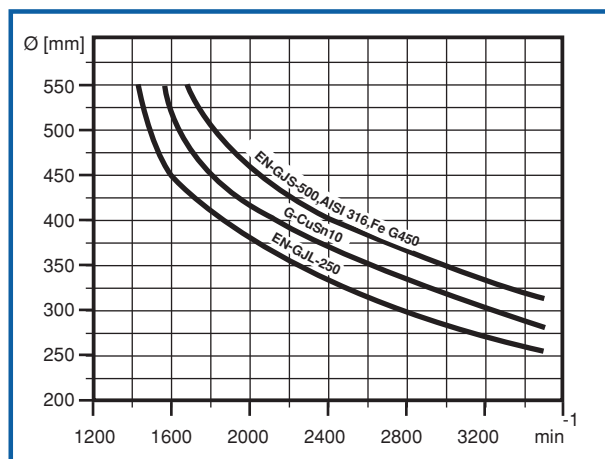

NCB

DIMENSIONI E PESI

DIMENSIONS AND WEIGHT

DIMENSIONES Y PESOS

DIMENSIONS ET POIDS

ABMESSUNGEN UND GEWICHTE

DIMENSÕES E PESO

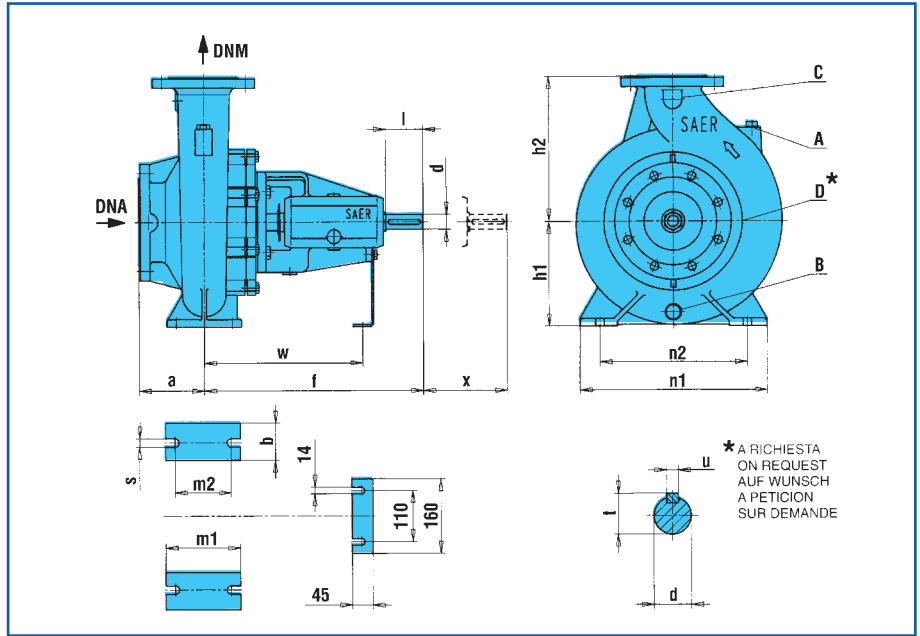

*A RICHIESTA
ON REQUEST
AUF WUNSCH
A PETICION
SUR DEMANDE

Tipo Type • Typ	DNA	DNM	a	b	d k6	f	h1	h2	l	m1	m2	n1	n2	s	t	u	w	x	A	B	C	D*	Kg
NCB 32-125	50	32	80	50	24	360	112	140	50	100	70	190	140	14	26,9	8	260	100	G3/8"	G3/8"	G1/4"	G3/8"	26
NCB 32-160	50	32	80	50	24	360	132	160	50	100	70	240	190	14	26,9	8	260	100	G3/8"	G3/8"	G1/4"	G1/4"	30
NCB 32-160N	50	32	80	50	24	360	132	160	50	100	70	240	190	14	26,9	8	260	100	G3/8"	G3/8"	G1/4"	G1/4"	31
NCB 32-200	50	32	80	50	24	360	160	180	50	100	70	240	190	14	26,9	8	260	100	G3/8"	G3/8"	G1/4"	G1/4"	35
NCB 32-250*	50	32	100	65	24	360	180	225	50	125	95	320	250	14	26,9	8	260	100	G3/8"	G3/8"	G1/4"	G3/8"	43
NCB 40-125	65	40	80	50	24	360	112	140	50	100	70	210	160	14	26,9	8	260	100	G3/8"	G3/8"	G1/4"	G3/8"	29
NCB 40-160	65	40	80	50	24	360	132	160	50	100	70	240	190	14	26,9	8	260	100	G3/8"	G3/8"	G1/4"	G3/8"	34
NCB 40-200	65	40	100	50	24	360	160	180	50	100	70	265	212	14	26,9	8	260	100	G3/8"	G3/8"	G1/4"	G3/8"	37
NCB 40-250	65	40	100	65	24	360	180	225	50	125	95	320	250	14	26,9	8	260	100	G3/8"	G3/8"	G1/4"	G3/8"	46
NCB 40-315	65	40	125	65	32	470	225	250	80	125	95	345	280	14	35	10	340	125	G3/8"	G3/8"	G3/8"	G3/8"	75
NCB 50-125	65	50	100	50	24	360	132	160	50	100	70	240	190	14	26,9	8	260	100	G3/8"	G3/8"	G1/4"	G3/8"	31
NCB 50-160	65	50	100	50	24	360	160	180	50	100	70	265	212	14	26,9	8	260	100	G3/8"	G3/8"	G1/4"	G3/8"	34
NCB 50-200	65	50	100	50	24	360	160	200	50	100	70	265	212	14	26,9	8	260	100	G3/8"	G3/8"	G1/4"	G3/8"	40
NCB 50-250	65	50	100	65	24	360	180	225	50	125	95	320	250	14	26,9	8	260	100	G3/8"	G3/8"	G1/4"	G3/8"	47
NCB 65-125	80	65	100	65	24	360	160	180	50	125	95	280	212	14	26,9	8	260	100	G3/8"	G3/8"	G1/4"	G3/8"	36
NCB 65-160	80	65	100	65	24	360	160	200	50	125	95	280	212	14	26,9	8	260	100	G3/8"	G3/8"	G1/4"	G3/8"	38
NCB 65-200	80	65	100	65	24	360	180	225	50	125	95	320	250	14	26,9	8	260	140	G3/8"	G3/8"	G1/4"	G3/8"	44
NCB 65-250	80	65	100	80	32	470	200	250	80	160	120	460	280	18	35,3	10	340	140	G3/8"	G3/8"	G1/4"	G3/8"	71
NCB 65-315	80	65	125	80	32	470	225	280	80	160	120	400	315	18	35,3	10	340	140	G3/8"	G3/8"	G3/8"	G1/4"	86
NCB 80-160	100	80	125	65	24	360	180	225	50	125	95	320	250	14	26,9	8	260	140	G3/8"	G3/8"	G1/4"	G1/4"	47
NCB 80-200	100	80	125	65	32	470	180	250	50	125	95	345	280	14	35,3	10	340	140	G3/8"	G3/8"	G1/4"	G1/4"	64
NCB 80-250	100	80	125	80	32	470	200	280	80	160	120	400	315	18	35,3	10	340	140	G3/8"	G3/8"	G3/8"	G1/4"	76
NCB 80-315	100	80	125	80	32	470	250	315	80	160	120	400	315	18	35,3	10	340	140	G3/8"	G3/8"	G3/8"	G1/4"	94
NCB 100-200	125	100	125	80	32	470	200	280	80	160	120	360	280	18	35,3	10	340	140	G3/8"	G3/8"	G3/8"	G1/4"	74
NCB 100-250	125	100	140	80	32	470	225	280	80	160	120	400	315	18	35,3	10	340	140	G3/8"	G3/8"	G3/8"	G1/4"	88
NCB 100-315	125	100	140	80	32	470	250	315	80	160	120	400	315	18	35,3	10	340	140	G3/8"	G3/8"	G3/8"	G1/4"	102
NCB 100-400	125	100	140	100	42	530	280	355	110	200	150	500	400	24	45,1	12	370	140	G3/8"	G3/8"	G3/8"	G1/4"	161
NCB 125-250	150	125	140	80	32	470	250	355	80	160	120	400	315	18	35,3	10	340	140	G3/8"	G3/8"	G3/8"	G1/4"	101
NCB 125-250R	150	125	140	80	38	470	250	355	80	160	120	400	315	18	35,3	10	340	140	G3/8"	G3/8"	G3/8"	G1/4"	103
NCB 125-315	150	125	140	100	42	530	280	355	110	200	150	500	400	24	45,1	12	370	140	G3/8"	G3/8"	G3/8"	G1/4"	148
NCB 125-400	150	125	140	100	42	530	315	400	110	200	150	500	400	24	45,1	12	370	140	G3/8"	G3/8"	G3/8"	G1/4"	177
NCB 150-315	200	150	160	100	42	530	280	400	110	200	150	550	450	24	45,1	12	370	140	G3/8"	G3/8"	G3/8"	G1/4"	165
NCB 150-400	200	150	160	100	42	530	315	450	110	200	150	550	450	24	45,1	12	370	140	G3/8"	G3/8"	G3/8"	G1/4"	189

	DN	C	D	K	Fori • Holes • Agujeros • Trous • Löcher • Furos
	32	78	140	100	∅ 19 n° 4
	40	88	150	110	∅ 19 n° 4
	50	102	165	125	∅ 19 n° 4
	65	122	185	145	∅ 19 n° 4
	80	138	200	160	∅ 19 n° 4
	100	158	220	180	∅ 19 n° 8
	125	188	250	210	∅ 19 n° 8
	150	212	285	240	∅ 22 n° 8
	200	268	340	295	∅ 22 n° 8

Dimensioni d'ingombro in mm. • Overall dimensions mm. • Dimensiones en mm. • Dimension en mm. • Mosse von Pumpen in mm.
 * Solo a norma UNI 7467 • Pump according to standards UNI 7467 • Bomba segun norma UNI 7467 • Pompe selon UNI 7467 • Pumpe nach UNI 7467

NCBZ-2P

≅ 2900 1/min

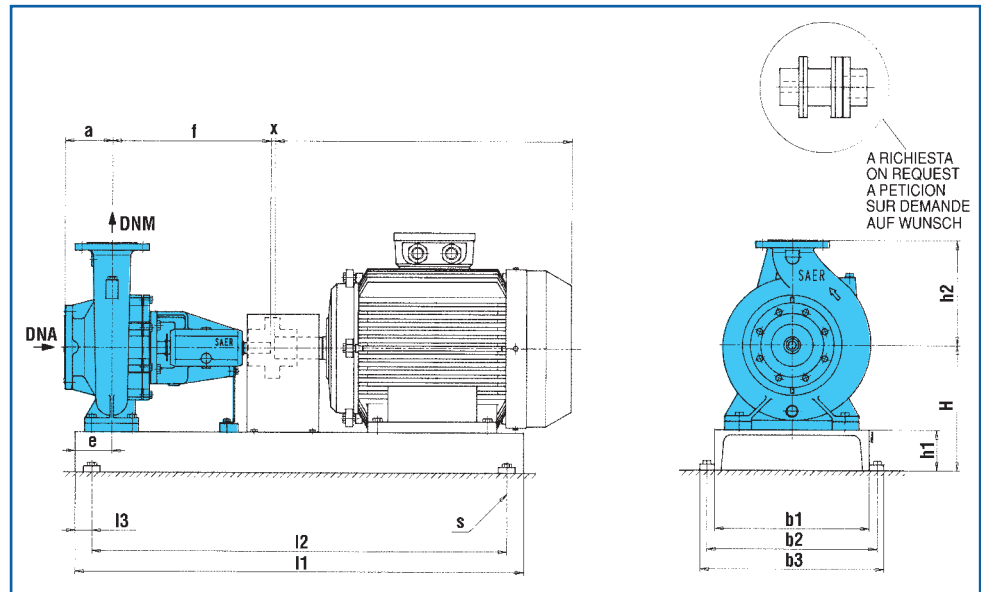

Tipo Type Typ	Motore Motor Moteur	Dimensioni • Dimensions • Dimensiones • Abmessungen • Dimensões (mm)																Grandezza motore Engine size Dimensions motor Taille du moteur Größe Motorgehäuse Tamanho do motor	Taglia basamento Size of the base Dimensiones bancada Taille de la base Größe von der Basis Tamanho da base	Spessore per motore Thickness for motor Espesor para el motor Épaisseur pour le moteur Dicke für Motor	Spessore per pompa Thickness for pump Espesor para la bomba Épaisseur pour la pompe Dicke für Pumpe
		kW	DNA	DNM	a	f	H	h1	h2	b3	b2	b1	S	e	l1	l2	l3				
NCBZ-2P-32-125 C	0,75	50	32	80	360	212	80	140	380	330	280	M16	65	800	700	50	4	80	1	52	20
NCBZ-2P-32-125 B	1,1	50	32	80	360	212	80	140	380	330	280	M16	65	800	700	50	4	80	1	52	20
NCBZ-2P-32-125 A	1,5	50	32	80	360	212	80	140	380	330	280	M16	65	800	700	50	4	90S	1	42	20
NCBZ-2P-32-160 C	1,5	50	32	80	360	212	80	160	380	330	280	M16	65	800	700	50	4	90S	1	42	0
NCBZ-2P-32-160 B	2,2	50	32	80	360	212	80	160	380	330	280	M16	65	800	700	50	4	90L	1	42	0
NCBZ-2P-32-160 A	3	50	32	80	360	232	80	160	380	330	280	M16	65	800	700	50	4	100L	1	52	20
NCBZ-2P-32-160NC	3	50	32	80	360	232	80	160	380	330	280	M16	65	800	700	50	4	100L	1	52	20
NCBZ-2P-32-160NB	4	50	32	80	360	242	80	160	380	330	280	M16	65	800	700	50	4	112M	1	50	30
NCBZ-2P-32-160NA	5,5	50	32	80	360	212	80	160	380	330	280	M16	65	800	700	50	4	132S	1	0	0
NCBZ-2P-32-200 NC	4	50	32	80	360	240	80	180	380	330	280	M16	65	800	700	50	4	112M	1	48	0
NCBZ-2P-32-200 NB	5,5	50	32	80	360	260	80	180	380	330	280	M16	65	800	700	50	4	132S	1	48	20
NCBZ-2P-32-200 NA	7,5	50	32	80	360	260	80	180	380	330	280	M16	65	800	700	50	4	132S	1	48	20
NCBZ-2P-32-250-E	11	50	32	80	360	300	80	225	450	400	350	M16	105	1000	900	50	4	160M	3	60	40
NCBZ-2P-32-250-D	15	50	32	80	360	300	80	225	450	400	350	M16	105	1000	900	50	4	160M	3	60	40
NCBZ-2P-32-250-C	15	50	32	80	360	300	80	225	450	400	350	M16	105	1000	900	50	4	160M	3	60	40
NCBZ-2P-32-250-B	18,5	50	32	80	360	300	80	225	450	400	350	M16	105	1000	900	50	4	160L	3	60	40
NCBZ-2P-32-250-A	22	50	32	80	360	320	80	225	450	400	350	M16	130	1000	900	50	4	180M	3	60	40
NCBZ-2P-40-125-C	1,5	65	40	80	360	222	80	140	380	330	280	M16	65	800	700	50	4	90S	1	52	30
NCBZ-2P-40-125-B	2,2	65	40	80	360	222	80	140	380	330	280	M16	65	800	700	50	4	90L	1	52	30
NCBZ-2P-40-125-A	3	65	40	80	360	232	80	140	380	330	280	M16	65	800	700	50	4	100L	1	52	30
NCBZ-2P-40-160-NC/A	4	65	40	80	360	262	80	160	380	330	280	M16	65	800	700	50	4	112M	1	50	50
NCBZ-2P-40-160-NB/A	5,5	65	40	80	360	262	80	160	380	330	280	M16	65	800	700	50	4	132S	1	70	50
NCBZ-2P-40-160-NA	5,5	65	40	80	360	262	80	160	380	330	280	M16	65	800	700	50	4	132S	1	50	50
NCBZ-2P-40-160-NO	7,5	65	40	80	360	262	80	160	380	330	280	M16	65	800	700	50	4	132S	1	50	50
NCBZ-2P-40-200-C	4	65	40	100	360	240	80	180	380	330	280	M16	65	800	700	50	4	112M	1	48	0
NCBZ-2P-40-200-B	5,5	65	40	100	360	260	80	180	380	330	280	M16	65	800	700	50	4	132S	1	48	20
NCBZ-2P-40-200-A	7,5	65	40	100	360	260	80	180	380	330	280	M16	65	800	700	50	4	132S	1	48	20
NCBZ-2P-40-200-NB	7,5	65	40	100	360	260	80	180	380	330	280	M16	65	800	700	50	4	132S	1	48	20
NCBZ-2P-40-200-NA	11	65	40	100	360	290	80	200	450	400	350	M16	70	1000	900	50	4	160M	3	50	50
NCBZ-2P-40-250-NE	15	65	40	100	360	300	80	225	450	400	350	M16	105	1000	900	50	4	160M	3	60	40
NCBZ-2P-40-250-ND	15	65	40	100	360	300	80	225	450	400	350	M16	105	1000	900	50	4	160M	3	60	40
NCBZ-2P-40-250-NC	18,5	65	40	100	360	300	80	225	450	400	350	M16	105	1000	900	50	4	160L	3	60	40
NCBZ-2P-40-250-NB	18,5	65	40	100	360	300	80	225	450	400	350	M16	105	1000	900	50	4	160L	3	60	40
NCBZ-2P-40-250-NA	22	65	40	100	360	320	80	225	450	400	350	M16	130	1000	900	50	4	180M	3	60	60
NCBZ-2P-50-125-C	2,2	65	50	100	360	212	80	160	380	330	280	M16	65	800	700	50	4	90L	1	42	0

Tipo Type Typ	Motore Motor Moteur	Dimensioni • Dimensions • Dimensiones • Abmessungen • Dimensões (mm)																Grandezza motore Engine size Dimensiones motor Taille du moteur Größe Motorgehäuse tamanho de motor	taglia basamento Size of the base Dimensiones bancada Taille de la base Größe von der Basis tamanho da base	Spessore per motore Thickness for motor Épaisseur pour le moteur Dicke für Motor Espessura para motor	Spessore per pompa Thickness for pump Épaisseur para la bomba Épaisseur pour la pompe Dicke für Pumpe Espessura para bomba
		kW	DNA	DNM	a	f	H	h1	h2	b3	b2	b1	S	e	l1	l2	l3				
NCBZ-2P-50-125-B	3	65	50	100	360	232	80	160	380	330	280	M16	65	800	700	50	4	100L	1	52	20
NCBZ-2P-50-125-A	4	65	50	100	360	242	80	160	380	330	280	M16	65	800	700	50	4	112M	1	50	30
NCBZ-2P-50-160-B	5,5	65	50	100	360	260	80	180	380	330	280	M16	65	800	700	50	4	132S	1	48	20
NCBZ-2P-50-160-A	7,5	65	50	100	360	260	80	180	380	330	280	M16	65	800	700	50	4	132S	1	48	20
NCBZ-2P-50-160-NC	5,5	65	50	100	360	260	80	180	380	330	280	M16	65	800	700	50	4	132S	1	48	20
NCBZ-2P-50-160-NB	7,5	65	50	100	360	260	80	180	380	330	280	M16	65	800	700	50	4	132S	1	48	20
NCBZ-2P-50-160-NA	9	65	50	100	360	260	80	200	380	330	280	M16	65	800	700	50	4	132M	1	48	20
NCBZ-2P-50-200-C	9	65	50	100	360	260	80	200	380	330	280	M16	65	800	700	50	4	132M	1	48	20
NCBZ-2P-50-200-B	11	65	50	100	360	290	80	200	450	400	350	M16	70	1000	900	50	4	160M	3	50	50
NCBZ-2P-50-200-A	15	65	50	100	360	290	80	200	450	400	350	M16	70	1000	900	50	4	160M	3	50	50
NCBZ-2P-50-200-NC	15	65	50	100	360	300	80	200	450	400	350	M16	105	1000	900	50	4	160M	3	60	60
NCBZ-2P-50-200-NB	18,5	65	50	100	360	300	80	200	450	400	350	M16	105	1000	900	50	4	160L	3	60	60
NCBZ-2P-50-200-NA	22	65	50	100	360	260	80	200	450	400	350	M16	105	1000	900	50	4	180M	3	70	70
NCBZ-2P-50-250-ND	18,5	65	50	100	360	300	80	225	450	400	350	M16	105	1000	900	50	4	160L	3	60	40
NCBZ-2P-50-250-NC/B	18,5	65	50	100	360	300	80	225	450	400	350	M16	105	1000	900	50	4	160L	3	60	40
NCBZ-2P-50-250-NC/A	22	65	50	100	360	320	80	225	450	400	350	M16	130	1000	900	50	4	180M	3	60	60
NCBZ-2P-50-250-NB/B	22	65	50	100	360	320	80	225	450	400	350	M16	130	1000	900	50	4	180M	3	60	60
NCBZ-2P-50-250-NB/A	30	65	50	100	360	320	80	225	500	450	400	M16	70	1200	1100	50	4	200L	5	60	80
NCBZ-2P-50-250-NA	30	65	50	100	360	320	80	225	500	450	400	M16	70	1200	1100	50	4	200L	5	60	80
NCBZ-2P-65-125-D	3	80	65	100	360	240	80	180	380	330	280	M16	65	800	700	50	4	100L	1	60	0
NCBZ-2P-65-125-C	4	80	65	100	360	240	80	180	380	330	280	M16	65	800	700	50	4	112M	1	48	0
NCBZ-2P-65-125-B	5,5	80	65	100	360	260	80	180	380	330	280	M16	65	800	700	50	4	132S	1	48	20
NCBZ-2P-65-125-A	7,5	80	65	100	360	260	80	180	380	330	280	M16	65	800	700	50	4	132S	1	48	20
NCBZ-2P-65-160-C	9,2	80	65	100	360	260	80	200	450	400	350	M16	70	800	700	50	4	132M	2	48	20
NCBZ-2P-65-160-B	11	80	65	100	360	300	80	200	450	400	350	M16	105	1000	900	50	4	160M	3	60	60
NCBZ-2P-65-160-A	15	80	65	100	360	300	80	200	450	400	350	M16	105	1000	900	50	4	160M	3	60	60
NCBZ-2P-65-200-C	15	80	65	100	360	300	80	225	450	400	350	M16	105	1000	900	50	4	160M	3	60	40
NCBZ-2P-65-200-B	18,5	80	65	100	360	300	80	225	450	400	350	M16	105	1000	900	50	4	160L	3	60	40
NCBZ-2P-65-200-A	22	80	65	100	360	320	80	225	450	400	350	M16	130	1000	900	50	4	180M	3	60	60
NCBZ-2P-65-250-NC	22	80	65	100	360	320	80	250	500	450	400	M16	137	1200	1100	50	4	180M	5	60	40
NCBZ-2P-65-250-NB	30	80	65	100	360	345	80	250	500	450	400	M16	100	1200	1100	50	4	200L	5	65	65
NCBZ-2P-65-250-NA	37	80	65	100	360	345	80	250	500	450	400	M16	100	1200	1100	50	4	200L	5	65	65
NCBZ-2P-65-250-NO	45	80	65	100	360	345	85	250	650	600	550	M20	90	1400	1300	50	4	225M	6	60	85
NCBZ-2P-80-160-G	5,5	100	80	125	470	260	80	225	450	400	350	M16	70	800	700	50	4	132S	2	48	0
NCBZ-2P-80-160-F	7,5	100	80	125	470	260	80	225	450	400	350	M16	70	800	700	50	4	132S	2	48	0
NCBZ-2P-80-160-E	9	100	80	125	470	260	80	225	450	400	350	M16	70	800	700	50	4	132M	2	48	0
NCBZ-2P-80-160-D	11	100	80	125	470	300	80	225	450	400	350	M16	105	1000	900	50	4	160M	3	60	40
NCBZ-2P-80-160-C	15	100	80	125	470	300	80	225	450	400	350	M16	105	1000	900	50	4	160M	3	60	40
NCBZ-2P-80-160-B	18,5	100	80	125	470	300	80	225	450	400	350	M16	105	1000	900	50	4	160L	3	60	40
NCBZ-2P-80-160-A	22	100	80	125	470	320	80	225	450	400	350	M16	105	1000	900	50	4	180M	3	60	60
NCBZ-2P-80-200-B	30	100	80	125	470	320	80	250	500	450	400	M16	70	1200	1100	50	4	200L	5	60	80
NCBZ-2P-80-200-O	45	100	80	125	470	325	85	250	650	600	550	M20	127	1400	1300	50	4	225M	6	60	105
NCBZ-2P-80-250-C	45	100	80	125	470	345	85	280	650	600	550	M20	900	1400	1300	50	4	225M	6	60	85
NCBZ-2P-80-250-B	55	100	80	125	470	385	105	280	680	630	580	M20	135	1500	1400	50	4	250M	7	80	130
NCBZ-2P-80-250-A	75	100	80	125	470	385	105	280	680	630	580	M20	135	1500	1400	50	4	280M	7	80	160
NCBZ-2P-100-200-D	22	125	100	125	470	240	80	280	500	450	400	M16	100	1200	1100	50	4	180M	5	60	40
NCBZ-2P-100-200-C	30	125	100	125	470	340	80	280	500	450	400	M16	100	1200	1100	50	4	200L	5	65	65
NCBZ-2P-100-200-B	37	125	100	125	470	340	80	280	500	450	400	M16	100	1200	1100	50	4	200L	5	65	65
NCBZ-2P-100-200-A	55	125	100	125	470	385	105	280	680	630	580	M20	135	1500	1400	50	4	250M	7	80	130
NCBZ-2P-100-250-D	45	125	100	140	470	310	85	280	650	600	550	M20	90	1400	1300	50	4	225M	6	0	0
NCBZ-2P-100-250-C	75	125	100	140	470	405	105	280	680	630	580	M20	135	1500	1400	50	4	280S	7	75	130
NCBZ-2P-100-250-B	75	125	100	140	470	405	105	280	680	630	580	M20	135	1500	1400	50	4	280S	7	75	130
NCBZ-2P-100-250-A	90	125	100	140	470	405	105	280	680	630	580	M20	135	1500	1400	50	4	280M	7	75	130
NCBZ-2P-125-250-RC	90	150	125	140	470	355	105	355	680	630	580	M20	135	1500	1400	50	4	280M	7	55	85
NCBZ-2P-125-250-RB	132	150	125	140	470	370	120	355	760	580	630	M20	145	1550	1450	50	4	315M	8	0	65
NCBZ-2P-125-250-RA	160	150	125	140	470	370	120	355	760	580	630	M20	145	1550	1450	50	4	315M	8	0	65

NCBZ-4P

≅ 1450 l/min

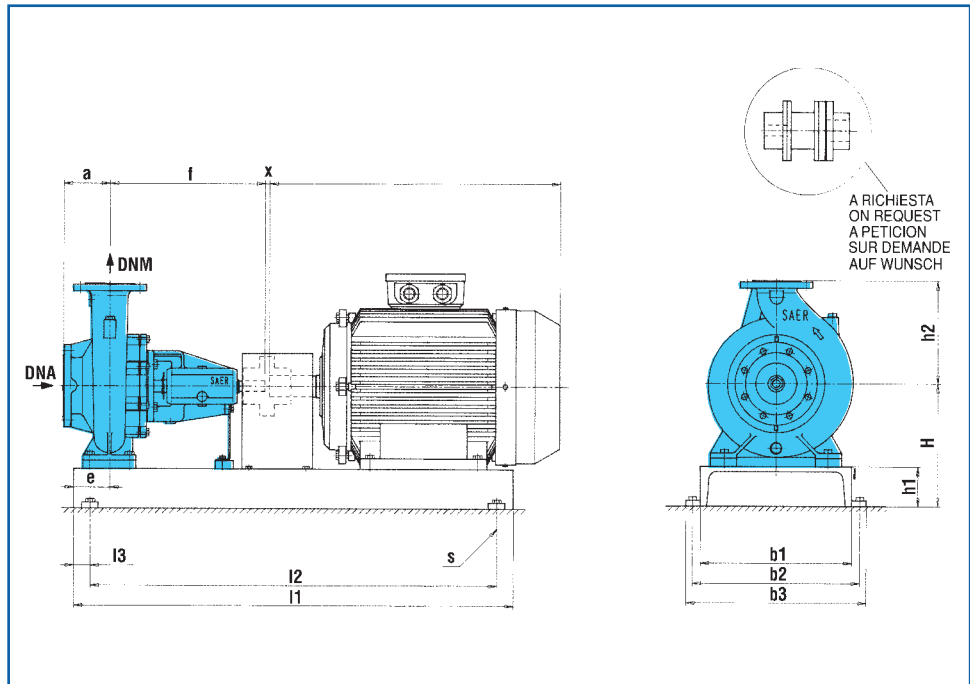

Tipo Type Typ	Motore Motor Moteur	Dimensioni • Dimensions • Dimensiones • Abmessungen • Dimensões (mm)																Grandezza motore Engine size Dimensiones motor Taille du moteur Größe Motorgehäuse Tamanho do motor	Taglia basamento Size of the base Dimensiones bancada Taille de la base Größe von der Basis Tamanho da base	Spessore per motore Thickness for motor Espesor para el motor Épaisseur pour le moteur Dicke für Motor	Spessore per pompa Thickness for pump Espesor para la bomba Épaisseur pour la pompe Dicke für Pumpe
		kW	DNA	DNM	a	f	H	h1	h2	b3	b2	b1	S	e	l1	l2	l3				
NCBZ-4P-32-125 A	0,37	50	32	80	360	192	80	140	380	330	280	M16	65	800	700	50	4	71	1	41	0
NCBZ-4P-32-160 A	0,55	50	32	80	360	212	80	160	380	330	280	M16	65	800	700	50	4	80	1	52	0
NCBZ-4P-32-200 NA	1,1	50	32	80	360	240	80	180	380	330	280	M16	65	800	700	50	4	90S	1	70	0
NCBZ-4P-32-250-C	2,2	50	32	80	360	260	80	225	450	400	350	M16	70	800	700	50	4	100L	2	80	0
NCBZ-4P-32-250-A	3	50	32	80	360	260	80	225	450	400	350	M16	70	800	700	50	4	100L	2	80	0
NCBZ-4P-40-125-A	0,37	65	40	80	360	192	80	140	380	330	280	M16	65	800	700	50	4	71	1	41	0
NCBZ-4P-40-160-NA	0,75	65	40	80	360	212	80	160	380	330	280	M16	65	800	700	50	4	80	1	52	0
NCBZ-4P-40-200-A	1,1	65	40	100	360	240	80	180	380	330	280	M16	65	800	700	50	4	90S	1	70	0
NCBZ-4P-40-250-ND	1,5	65	40	100	360	260	80	225	450	400	350	M16	70	800	700	50	4	90L	2	90	0
NCBZ-4P-40-250-NA	3	65	40	100	360	260	80	225	450	400	350	M16	70	800	700	50	4	100L	2	80	0
NCBZ-4P-40-315C	4	65	40	125	470	305	80	250	500	450	400	M16	100	1000	900	50	4	112M	4	113	0
NCBZ-4P-40-315B	5,5	65	40	125	470	305	80	250	500	450	400	M16	100	1000	900	50	4	132S	4	93	0
NCBZ-4P-40-315A	9,2	65	40	125	470	305	80	250	500	450	400	M16	100	1000	900	50	4	132M	4	93	0
NCBZ-4P-50-125-A	0,55	65	50	100	360	212	80	160	380	330	280	M16	65	800	700	50	4	80	1	52	0
NCBZ-4P-50-160-A	1,1	65	50	100	360	240	80	180	380	330	280	M16	65	800	700	50	4	90S	1	70	0
NCBZ-4P-50-200-A	1,5	65	50	100	360	240	80	200	380	330	280	M16	65	800	700	50	4	90L	1	70	0
NCBZ-4P-50-200-NA	3	65	50	100	360	240	80	200	380	330	280	M16	65	800	700	50	4	100L	1	60	0
NCBZ-4P-50-250-ND	2,2	65	50	100	360	260	80	225	450	400	350	M16	70	800	700	50	4	100L	2	80	0
NCBZ-4P-50-250-NA	4	65	50	100	360	260	80	225	500	450	400	M16	100	1000	900	50	4	112M	4	68	0
NCBZ-4P-65-125-A	0,75	80	65	100	360	240	80	180	380	330	280	M16	65	800	700	50	4	80	1	80	0
NCBZ-4P-65-160-A	1,5	80	65	100	360	240	80	200	450	400	350	M16	70	800	700	50	4	90L	2	70	0
NCBZ-4P-65-200-A	3	80	65	100	360	260	80	225	450	400	350	M16	70	800	700	50	4	100L	2	80	0

Tipo Type Typ	Motore Motor Moteur	Dimensioni • Dimensions • Dimensiones • Abmessungen • Dimensões (mm)															Grandezza motore Engine size Dimensiones motor Taille du moteur Größe Motorgehäuse tamanho do motor	Spessore per motore Thickness for motor Epaisseur pour le moteur Dicke für Motor Espessura para motor	Spessore per pompa Thickness for pump Epaisseur pour la pompe Epaisseur pour la pompe Dicke für Pumpe Espessura para bomba		
		kW	DNA	DNM	a	f	H	h1	h2	b3	b2	b1	S	e	l1	l2				l3	x
NCBZ-4P-65-200-NA	3	80	65	100	360	260	80	225	450	400	350	M16	70	800	700	50	4	100L	2	80	0
NCBZ-4P-65-250-NB	4	80	65	100	470	280	80	250	500	450	400	M16	100	1000	900	50	4	112M	4	88	0
NCBZ-4P-65-250-NA	5,5	80	65	100	470	280	80	250	500	450	400	M16	100	1000	900	50	4	132S	4	68	0
NCBZ-4P-65-315-C	9,2	80	65	125	360	305	80	280	500	450	400	M16	100	1000	900	50	4	132M	4	93	0
NCBZ-4P-65-315-B	11	80	65	125	360	305	80	280	500	450	400	M16	100	1200	1100	50	4	160M	5	65	0
NCBZ-4P-65-315-A	15	80	65	125	360	305	80	280	500	450	400	M16	100	1200	1100	50	4	160L	5	65	0
NCBZ-4P-80-160-C	2,2	100	80	125	360	260	80	225	450	400	350	M16	70	800	700	50	4	100L	2	80	0
NCBZ-4P-80-160-A	2,2	100	80	125	360	260	80	225	450	400	350	M16	70	800	700	50	4	100L	2	80	0
NCBZ-4P-80-200-B	4	100	80	125	470	260	80	250	500	450	400	M16	100	1000	900	50	4	112M	4	68	0
NCBZ-4P-80-200-A	5,5	100	80	125	470	260	80	250	500	450	400	M16	100	1000	900	50	4	132S	4	48	0
NCBZ-4P-80-250-C	7,5	100	80	125	470	280	80	280	500	450	400	M16	100	1000	900	50	4	132M	4	68	0
NCBZ-4P-80-250-A	9,2	100	80	125	470	280	80	280	500	450	400	M16	100	1000	900	50	4	132M	4	68	0
NCBZ-4P-80-315-C	11	100	80	125	470	330	80	315	500	450	400	M16	100	1200	1100	50	4	160M	5	90	0
NCBZ-4P-80-315-B	15	100	80	125	470	330	80	315	500	450	400	M16	100	1200	1100	50	4	160L	5	90	0
NCBZ-4P-80-315-A	22	100	80	125	470	335	85	315	650	600	550	M20	90	100	1300	50	4	180L	6	70	0
NCBZ-4P-100-200-C	5,5	125	100	125	470	280	80	280	500	450	400	M16	100	1000	900	50	4	132S	4	68	0
NCBZ-4P-100-200-A	7,5	125	100	125	470	280	80	280	500	450	400	M16	100	1000	900	50	4	132M	4	68	0
NCBZ-4P-100-250-B	9,2	125	100	140	470	305	80	280	500	450	400	M16	100	1000	900	50	4	132M	4	93	0
NCBZ-4P-100-250-A	15	125	100	140	470	305	80	280	500	450	400	M16	100	1200	1100	50	4	160L	5	65	0
NCBZ-4P-100-315-C	18,5	125	100	140	470	330	80	315	500	450	400	M16	137	1200	1100	50	4	180M	5	70	0
NCBZ-4P-100-315-B	22	125	100	140	470	335	85	315	650	600	550	M20	90	1400	1300	50	4	180L	6	70	0
NCBZ-4P-100-315-A	30	125	100	140	470	350	80	315	500	450	400	M16	100	1200	1100	50	4	200L	5	70	20
NCBZ-4P-100-400-NC	37	125	100	140	530	405	105	355	680	630	580	M20	165	1500	1400	50	4	225S	7	75	20
NCBZ-4P-100-400-NB	45	125	100	140	530	385	85	355	650	600	550	M20	127	1400	1300	50	4	225M	6	75	20
NCBZ-4P-100-400-NA/B	55	125	100	140	530	425	105	400	680	630	580	M20	105	1500	1400	50	4	250M	7	60	30
NCBZ-4P-100-400-NA/A	75	125	100	140	530	450	105	400	680	630	580	M20	165	1500	1400	50	4	280S	7	65	30
NCBZ-4P-125-250-B	11	150	125	140	470	330	80	355	500	450	400	M16	100	1200	1100	50	4	160M	5	90	0
NCBZ-4P-125-250-A	18,5	150	125	140	470	330	80	355	500	450	400	M16	137	1200	1100	50	4	180M	5	70	0
NCBZ-4P-125-315-C	18,5	150	125	140	530	365	85	355	650	600	550	M20	127	1400	1300	50	4	180M	6	100	0
NCBZ-4P-125-315-B	30	150	125	140	530	365	85	355	650	600	550	M20	150	1400	1300	50	4	200L	6	80	0
NCBZ-4P-125-315-A	37	150	125	140	530	405	105	355	680	630	580	M20	165	1500	1400	50	4	225S	7	75	20
NCBZ-4P-125-400-C	45	150	125	140	530	400	85	400	650	600	550	M20	127	1400	1300	50	4	225M	6	90	0
NCBZ-4P-125-400-B	55	150	125	140	530	420	105	400	680	630	580	M20	165	1500	1400	50	4	250M	7	65	0
NCBZ-4P-125-400-A	75	150	125	140	530	420	105	400	680	630	580	M20	165	1500	1400	50	4	280S	7	65	30
NCBZ-4P-150-315-C	30	200	150	160	530	365	85	400	650	600	550	M20	150	1400	1300	50	4	200L	6	80	0
NCBZ-4P-150-315-B	37	200	150	160	530	405	105	400	680	630	580	M20	105	1500	1400	50	4	225S	7	75	20
NCBZ-4P-150-315-A	55	200	150	160	530	405	105	400	680	630	580	M20	105	1500	1400	50	4	250M	7	60	30
NCBZ-4P-150-400-C/B	55	200	150	160	530	420	105	450	680	630	580	M20	105	1500	1400	50	4	250M	7	65	0
NCBZ-4P-150-400-C/A	75	200	150	160	530	420	105	450	680	630	580	M20	105	1500	1400	50	4	280S	7	65	30
NCBZ-4P-150-400-B	75	200	150	160	530	450	105	450	680	630	580	M20	105	1500	1400	50	4	280S	7	65	30
NCBZ-4P-150-400-A	90	200	150	160	530	450	105	450	680	630	580	M20	105	1500	1400	50	4	280M	7	65	30

Notes

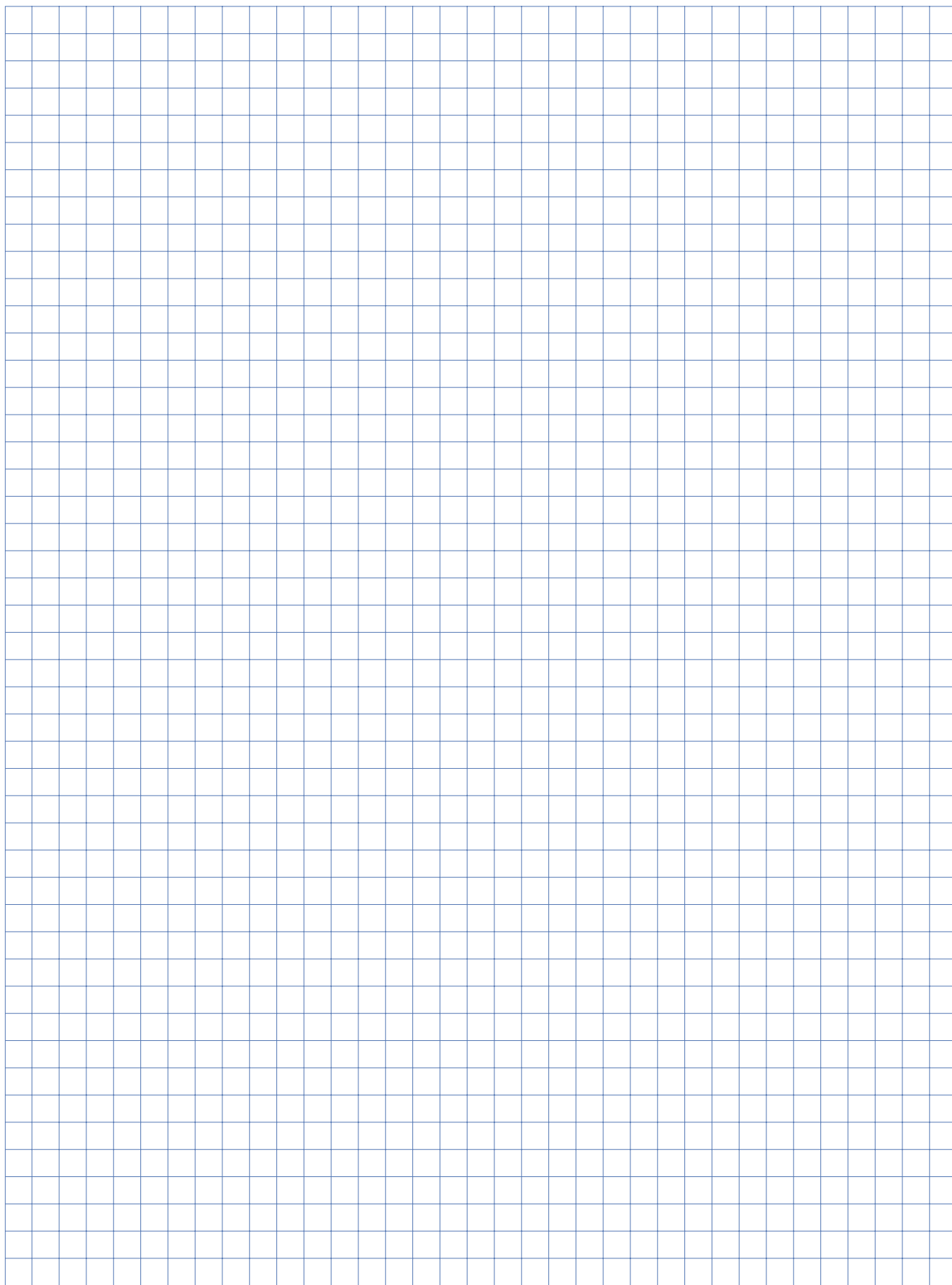

NCBT*

≅ 1450 1/min

Diagramma delle caratteristiche idrauliche

Diagram of the hydraulic features

Diagrama de las carateristicas hidraulicas

Diagramme des carateristiques hydrauliques

Diagramm der hydraulischen eigenschaften

Diagrama das carateristicas hidráulicas

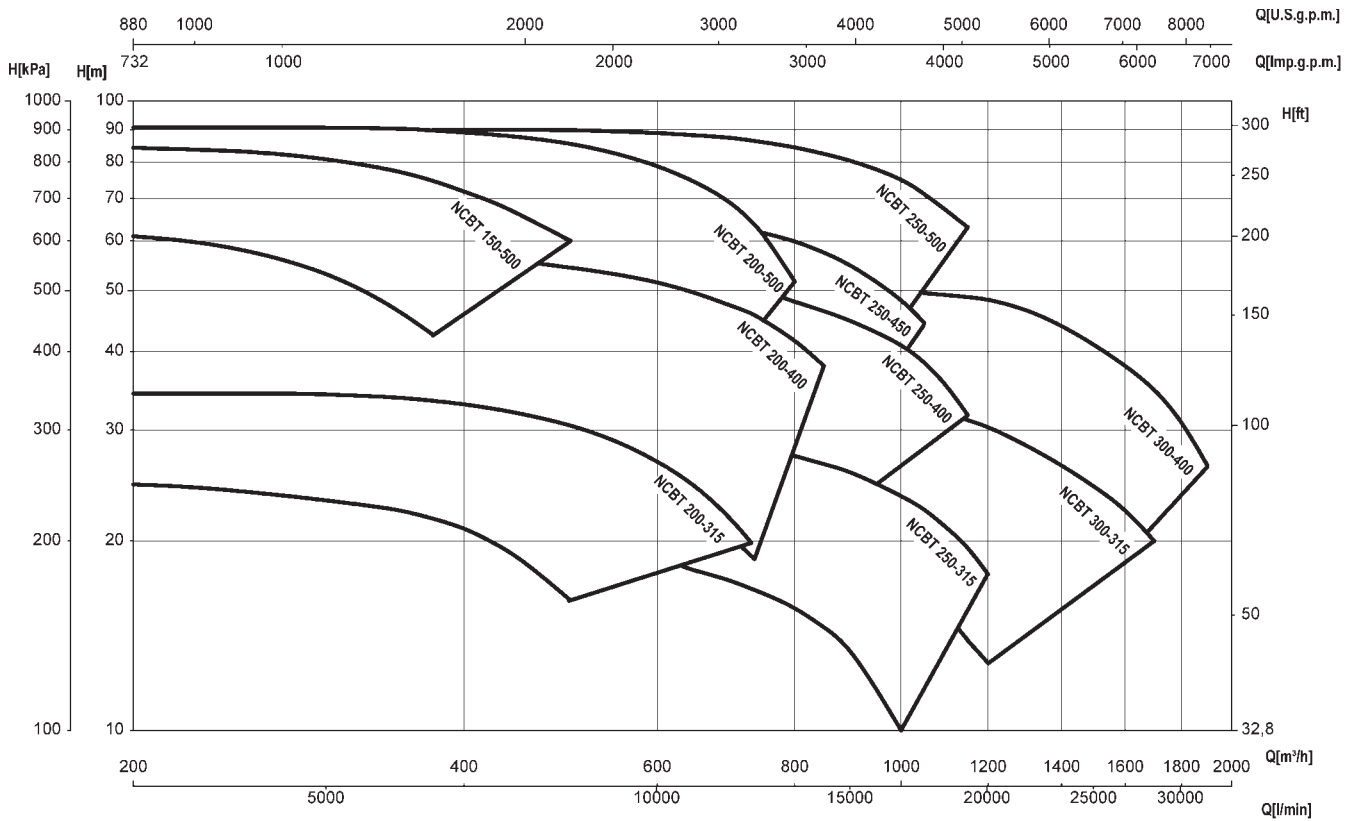

*Pompe centrifughe ad asse nudo con dimensioni eccedenti la norma EN733
Bareshaft end-suction centrifugal pumps with dimensions exceeding EN733 standard
Bombas centrifugas a eje libre con dimensiones que exceden la norma EN733
Pompes centrifuges a axe nu, avec dimensions dépassant la norme EN733
Kreiselpumpen mit freier Achse mit Abmessungen über die Norm EN733
Bombas centrifugas de veio livre com dimensões excedentes as normas EN 733

NCBT*

≅ 1450 1/min

TABELLA DELLE CARATTERISTICHE IDRAULICHE TABLE OF THE HYDRAULIC FEATURES TABLA DE LAS CARACTERISTICAS HIDRAULICAS

Tipo Type Typ	U.S.g.p.m.	0	880	990	1100	1210	1320	1430	1540	1650	1760	1870	1980	2200	2420	
	Q	0	200	225	250	275	300	325	350	375	400	425	450	500	550	
	l/min	0	3333	3750	4166	4583	5000	5416	5833	6250	6666	7083	7500	8333	9166	
NCBT150-500C	H (m)	63	61	60	58,2	55,8	53,2	49,9	46,3	42,5						
NCBT150-500B		74	72	71,3	70,3	69	67	64,5	61,5	58,2	54,7	52	49			
NCBT150-500A		86	84,3	83,8	83,3	82,3	80,8	79,1	77,2	74,8	71,8	69,2	66	60		
NCBT200-315C		24,8					23,2	22,8	22,4	21,7	21	19,9	18,8	16,1		
NCBT200-315B		29,5					28,9	28,7	28,5	28	27,5	26,7	25,8	24	21,6	
NCBT200-315A		34,3					34,2	34	33,8	33,4	33	32,5	31,9	30,6	28,9	
NCBT200-400C		35,7					36	36,1	36,3	35,9	35,6	35	34,4	32,8	31	
NCBT200-400B		45,7					46	45,5	45	45	45	44,7	44,3	43,1	41,5	
NCBT200-400A		56,3					57	56,8	56,7	56,4	56,1	55,7	55,3	54,4	53,1	
NCBT200-500C		61,5					61,5	60,6	59,7	58,7	57,7	56,1	54,5	50,7	46,7	
NCBT200-500B		76,7					76,7	76,2	75,7	74,8	74	72,9	71,7	69	65,2	
NCBT200-500A		90,7					90,7	90,6	90,5	89,8	89,2	88,5	87,7	85,7	82,7	
NCBT250-315C		22,3											19,9	19,5	19	
NCBT250-315B		27,6											25	24,6	24,2	
NCBT250-315A		33,6											30,8	30,4	30	
NCBT250-400C		37,1											37,1	36,5	35,5	
NCBT250-400B		45,5											44,7	44,3	43,5	
NCBT250-400A		53,7											53,1	52,8	52,2	
NCBT250-450B		55											52,4	51,2	49,8	
NCBT250-450A		70											68,4	67,6	66,7	
NCBT250-500C		61,7											61,7	60	58,5	
NCBT250-500B		75,2											75,2	73,5	72,7	
NCBT250-500A		90											90	90	89,5	
NCBT300-315C		23,6														
NCBT300-315B		30														
NCBT300-315A		38,3														
NCBT300-400C		36														
NCBT300-400B		45,7														
NCBT300-400A		55,4														

*Pompe centrifughe ad asse nudo con dimensioni eccedenti la norma EN733
 Bareshaft end-suction centrifugal pumps with dimensions exceeding EN733 standard
 Bombas centrifugas a eje libre con dimensiones que exceden la norma EN733
 Pompes centrifuges a axe nu, avec dimensions dépassant la norme EN733
 Kreiselpumpen mit freier Achse mit Abmessungen über die Norm EN733
 Bombas centrifugas de veio livre com dimensões excedentes as normas EN 733

TABLEAU DES CARACTERISTIQUES HYDRAULIQUES
TABELLE DER HYDRAULISCHEN EIGENSCHAFTEN
TABELA DE CARACTERÍSTICAS HIDRÁULICAS

2640	2860	3080	3212	3300	3520	3740	3960	4400	4620	4840	5060	5280	5720	6160	6600	7040	7480	7920	8360
600	650	700	730	750	800	850	900	1000	1050	1100	1150	1200	1300	1400	1500	1600	1700	1800	1900
10000	10833	11666	12166	12500	13333	14166	15000	16667	17500	18333	19167	20000	21667	23333	25000	26667	28333	30000	31667
19,1																			
26,8	24,5	21,7	19,9																
28,5	25,1	21,1	18,7																
39,3	36,7	33,6	31,3	30,3	26,6														
51,6	49,6	47,3	46,1	44,8	41,8	38													
39,5	31,7																		
60,7	54,7	48,2	44																
79	74,5	69,2	64,5	61,5	51,7														
18,6	17,9	17,3	16,8	16,5	15,7	14,6	13,6	10											
23,8	23,3	22,8	22,3	22	21,3	20,4	19,6	17	16	14									
29,6	29,2	28,8	28,3	28	27,3	26,5	25,8	23,6	22,5	21	19,6	17,7							
34,5	33,2	32	30,9	30,2	28,4	25,4	22,5												
42,7	41,7	40,8	39,9	39,4	38	36,1	34,3	29,1	26,3										
51,7	51	50,3	49,6	49,1	48	46,4	44,8	40	38,5	35,4	31,7								
48,4	46,2	44	42,2	41	38	33,3	28,6												
65,8	64,6	63,4	62,3	61,7	60	57,5	55	48,6	44,4										
57	54,7	52,5	50,4	49	45,5	39,8	34,2												
72	70,5	69	67,6	66,7	64,5	61,5	58,5	50,5	45,7										
89	88,2	87,5	86,6	86	84,5	82,5	80,5	75,5	71,2	67	63								
23	22,5	22	21,5	21,3	20,6	19,8	19	17	16	15	13,9	12,8							
29,4	28,9	28,5	28,1	27,9	27,4	26,8	26,2	24,5	23,6	22,8	21,8	20,8	18,6	16,4	14				
38	37,5	37	36,7	36,5	36	35,4	34,8	33,5	32,7	31,9	31,1	30,4	28,4	26,4	24,4	22,5	20		
34	33,5	33	32,5	32,2	31,4	30,7	30	27,7	26,3	25	23,4	21,8	18	14					
44	43,5	43	42,8	42,7	42,4	41,7	41	40	39	38	37,3	36,7	34	31	27	23	18,5		
53	53	53	52,8	52,7	52,4	51,9	51,5	50,5	49,5	48,5	48,1	47,7	46	44	41	38	35	31,1	26,4

Notes

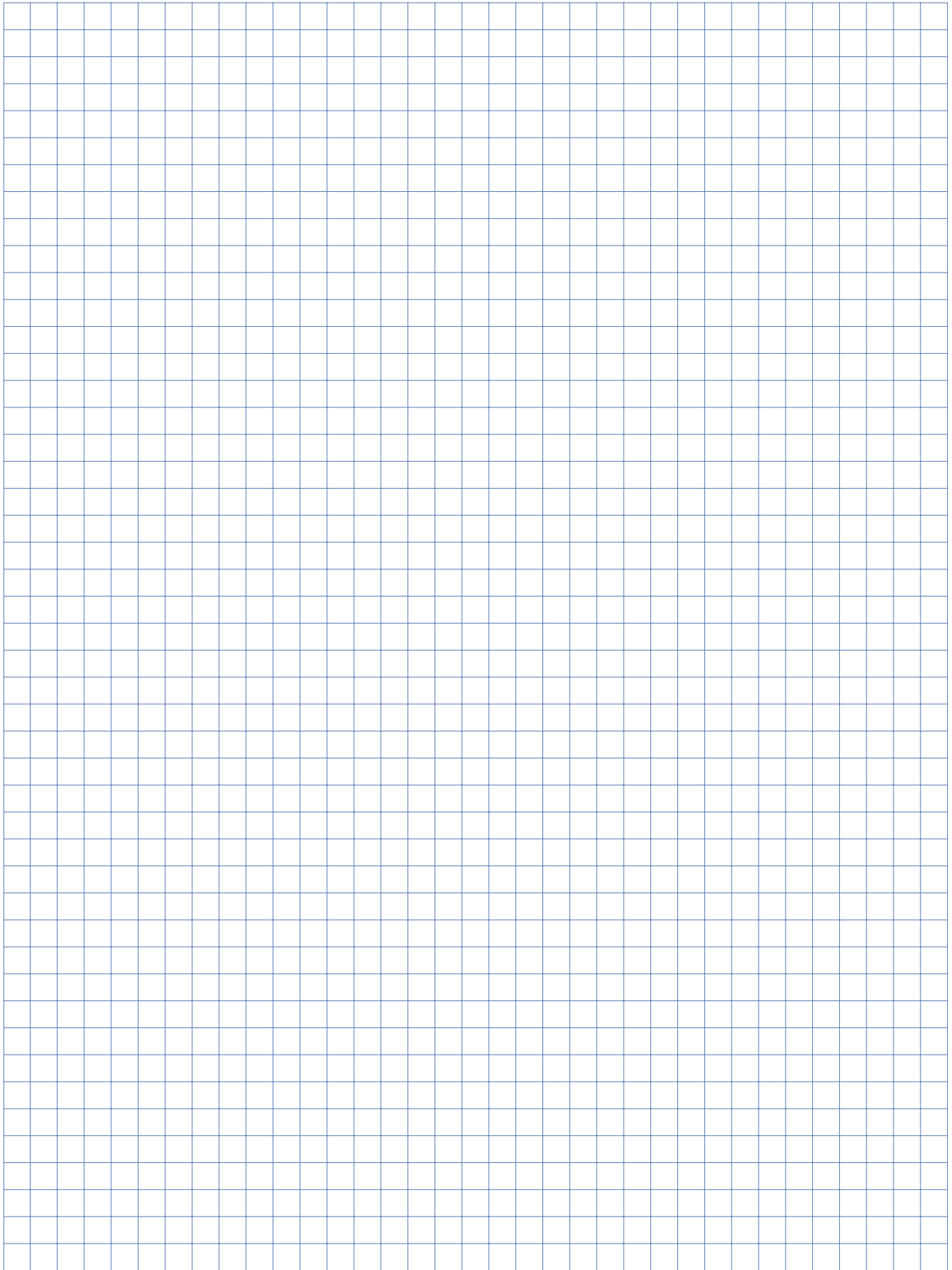

NCBT*

≈ 960 1/min

Diagramma delle caratteristiche idrauliche

Diagram of the hydraulic features

Diagrama de las carateristicas hidraulicas

Diagramme des carateristiques hydrauliques

Diagramm der hydraulischen eigenschaften

Diagrama das carateristicas hidráulicas

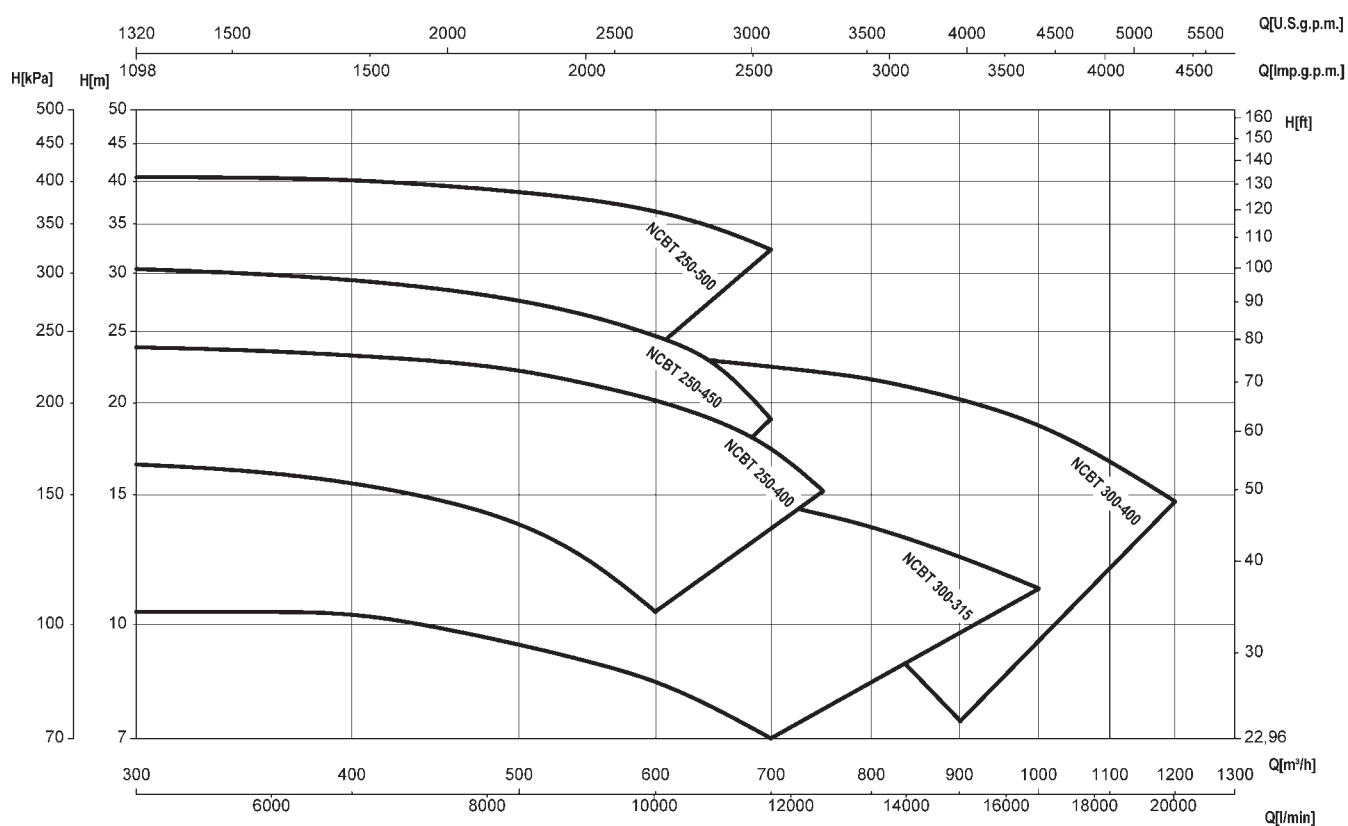

*Pompe centrifughe ad asse nudo con dimensioni eccedenti la norma EN733
Bareshaft end-suction centrifugal pumps with dimensions exceeding EN733 standard
Bombas centrifugas a eje libre con dimensiones que exceden la norma EN733
Pompes centrifuges a axe nu, avec dimensions dépassant la norme EN733
Kreiselpumpen mit freier Achse mit Abmessungen über die Norm EN733
Bombas centrifugas de veio livre com dimensões excedentes as normas EN 733